

Classic Home

Qualità dal 1975

Seducenti e raffinate proposte di arredo high profile che da sempre caratterizzano il mood della Griffe.

Una collezione all'insegna dell'eleganza, della bellezza e della qualità che definisce la ricchezza del più piccolo dettaglio: dal taglio dei rivestimenti alla cucitura; dalla produzione dei materiali all'assemblaggio finale, caparbiamente domati dalle mani e dal genio creativo dell'uomo. Impegno nella ricerca del lusso, costantemente rivolto all'innovazione nell'esecuzione e nella lavorazione del prodotto, sempre contraddistinto dal Made in Italy, sinonimo di qualità, buon gusto e tradizione. Modelli incantevoli, frutto di un'attenta indagine estetica e progettuale: preziosi nei materiali, sedicenti nella loro artigianalità, esclusivi nell'interpretazione delle nuove tendenze. La bellezza nasce dal desiderio di realizzare qualcosa che duri per sempre, attingendo dal passato per creare il futuro. Un profondo senso estetico dettato dalle forme, dai tessuti, dalle lavorazioni e dalla pura funzionalità del prodotto, che ci permette di immaginare e forse di sognare... ancora.

QUARTET: UN'AZIENDA DI CLASSE... "VERDE"

con orgoglio che ci presentiamo come azienda "Verde" che produce energia da almeno una fonte rinnovabile, sempre attenti al rispetto dell'ambiente e ad essere più competitivi sul mercato grazie anche al risparmio energetico. I nostri impianti fotovoltaici evitano di "bruciare" ogni anno 84 Barili di petrolio (13.350 Litri) e di immettere nell'atmosfera ben 87.000 Kg di CO2/anno. L'impianto fotovoltaico su tetto totalmente integrato, questo è l'ambizioso progetto che Quartet, azienda leader nel settore dell'arredo, ha portato recentemente a termine nella sua sede di Altamura (BA). Un progetto che conferma e rafforza la sensibilità dell'azienda per le tematiche della sostenibilità ambientale, ultimo passo di un percorso "Verde".

Tempting and elegant furniture proposals high profile that has always characterized the mood of Design. A collection of elegance, beauty and quality that defines the richness of the smallest detail, from the cutting of coverings to stitching, from material production to final assembly, stubbornly tamed by the hands and human creative genius. Commitment in the research of luxury, constantly focused on innovation in the execution and processing of the product, always marked by the Made in Italy, synonymous of quality, good taste and tradition. Beautiful models, the result of careful investigation aesthetic and design: precious materials, exclusive interpretation of trends. The beauty comes from the desire to create something that will last forever, extrapolating from the past to create the future. A deep sense of aesthetics dictated by the forms, textiles, and from working from pure functionality of the product, which allows us to imagine and perhaps to dream... more.

QUARTET: A CLASS COMPANY... "GREEN"

And with great pride that we present ourselves as a company "Green" that produces energy from at least a renewable source, always attentive to the environment and to be more competitive in the market thanks to the energy savings. Our photovoltaic avoid "burnt" each year, 84 barrels of oil (13,350 liters) and enter the atmosphere 87,000 kg of CO2 for year. The photovoltaic roof fully integrated, this is an ambitious project that Quartet, a leader in the furniture industry, has recently completed at its headquarters in Altamura (BA). A project that confirms and reinforces the company's sensitivity to issues of environmental sustainability, the last step of a way "Green".

Обольстительное и изысканное предложение мебели высокого класса - постоянные характеристики марки EPOQUE. Коллекцию отличает элегантность, красота и качество, находящие воплощение в любой, даже самой маленькой детали: от кроя ткани до пошива, от производства материалов до финальной сборки, осуществляемой заботливыми руками и креативным гением человека. Непрерывное стремление к роскоши, всегда обращенное к инновациям в исполнении и обработке изделия, является отличительной чертой Made in Italy, ставшей синонимом качества, хорошего вкуса и традиции. Чарующие модели плод - усердного поиска в области эстетики и дизайна: ценные материалы, захватывающие своей самобытностью и эксклюзивностью в интерпретации новых моделей. Красота рождается из желания творить нечто вечное, обращается к прошлому для созидания будущего. Глубинное эстетическое чувство, продиктованное формой, материалом, обработкой, простой функциональностью изделия, позволяет нам воображать и мечтать... снова и снова.

QUARTET: Фабрика "Зеленого" Класса. Мы гордимся тем, что являемся "зеленой" фабрикой, производящей электроэнергию из возобновляемого источника и со вниманием относящейся к состоянию окружающей среды. Экономия электроэнергии становится еще одним фактором, позволяющим нам быть более конкурентоспособными на рынке. Наши фотогальванические установки позволяют ежегодно экономить 84 барреля нефти (13.350 литров) и не выбрасывать в атмосферу более 87.000 кг углекислого газа. Установка на крыше фабрики интегрированной фотогальванической системы представляет собой амбициозный проект компании Quartet, фабрики-лидера в области производства мебели, расположенной в г. альтамура региона бари (италия). Данный проект подчеркивает трепетное отношение фабрики к проблеме состояния окружающей среды и является последним шагом на пути к "зеленым" технологиям.



Indice

Divani



Abba _ p. 72-76



Airoldi _ p. 114



Alighieri _ p. 100



Saba _ p. 56



Tasso _ p. 46



Ungaretti _ p. 26



Verga _ p. 80



Cardarelli _ p. 142



Carducci _ p. 34



D'Annunzio _ p. 42

Divani legno a vista



Bellini _ p. 136



Cellini _ p. 130



Pavese _ p. 50



Penna _ p. 146



Failla _ p. 20



Floris _ p. 60



Foscolo _ p. 12

Postrone



Asara _ p. 90



Beha _ p. 140



Biava _ p. 70



Cellini _ p. 134



Coffa _ p. 112



Leopardi _ p. 126



Manzoni _ p. 08



Maugeri _ p. 122



Curci _ p. 24



Falqui _ p. 84



Pavese _ p. 50



Talla _ p. 108



Venezia _ p. 118



Ornella _ p. 16



Pascoli _ p. 66



Pasolini _ p. 104

Pouf



Coffa pouf _ p. 112



Dotti pouf _ p. 92



Geda pouf _ p. 110



Penna pouf _ p. 150



Petrarca _ p. 154



Quasimodo _ p. 96



Rondoni _ p. 86

Complementi



Complementi _ p. 158

Passamanerie

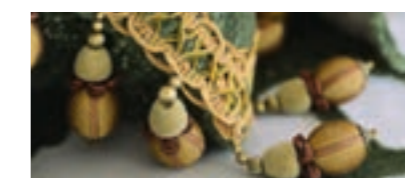

Passamanerie _ p. 164

Finiture



Finiture _ p. 176



*“Non rivangare quello che
non può servire ad altro che
a inquietarti inutilmente.”*

Alessandro Manzoni

Manzoni





VERSIONI: poltrona, divano 2 posti, 2 posti e mezzo, 3 posti e pouf. STRUTTURA: legno e suoi derivati, cinghie elastiche incrociate ad alta resistenza. Su richiesta, il supporto della seduta può essere fornito con molle elicoidali con costo aggiuntivo. IMBOTTITURA: in poliuretano espanso a quote e qualità differenziate, fibre poliestere. Su richiesta, è possibile personalizzare l'imbottitura con eventuali costi aggiuntivi. CARATTERISTICHE: pigne nei colori previsti a catalogo con embrasse di serie; cuscinetti rifiniti con spazzolino e rulli di serie; profili struttura con cordone in passamaneria, cuscini seduta rifiniti con spazzolino, tutto di serie; disponibile con frangia come foto, oppure su richiesta, con balza o piedi a vista.

VERSIONS: armchair, 2-seater sofa, 2 ½ seater sofa and 3 seater sofa and pouf. STRUCTURE: in wood and by-products, high resistant strength woven elastic belts. On request, the seat support can be with helicoidal springs (additional cost). PADDING: expanded polyurethane of differentiated densities and qualities polyester fibre. On request: is possible choose the padding (additional cost). CHARACTERISTICS: pillows with brush and rollers included; edge with cordon rope and seat cushion with brush included; available with fringe as photo or with volant or visible legs.

ВАРИАНТЫ: кресло, диван 2-х, 2 ½, 3-х местный, пуф. СТРУКТУРА: дерево и его производные, перекрещенные эластичные ремни высокой прочности. По запросу каркас дивана может быть укомплектован спиральными пружинами (за дополнительную плату). НАБИВКА: по умолчанию полиуретан средней жесткости (gomma), полистероловые волокна. По запросу можно изменить тип наполнения подушек сидения (за дополнительную плату). ХАРАКТЕРИСТИКИ: по умолчанию декоративные подушечки в отделке «spazzolino» и валики; каркас в отделке «cordone»; подушки сидения в отделке «spazzolino»; бахромчатая юбка «frangia» (как на фото) или по запросу видимые ножки / декоративная юбка.

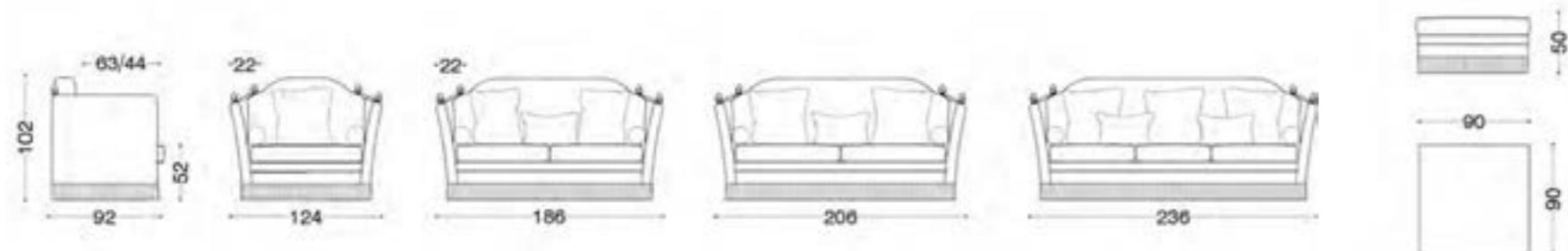

struttura: 40MC5868 CAT. D
 seduta: 40MC5867 CAT. D
 cuscini: 40MC5867 CAT. D, 40MC5869 CAT. D
 rulli: 40MC5869 CAT. D
 mazza CHANTILLY
 frangia MADERA

Foscolo



Foscolo

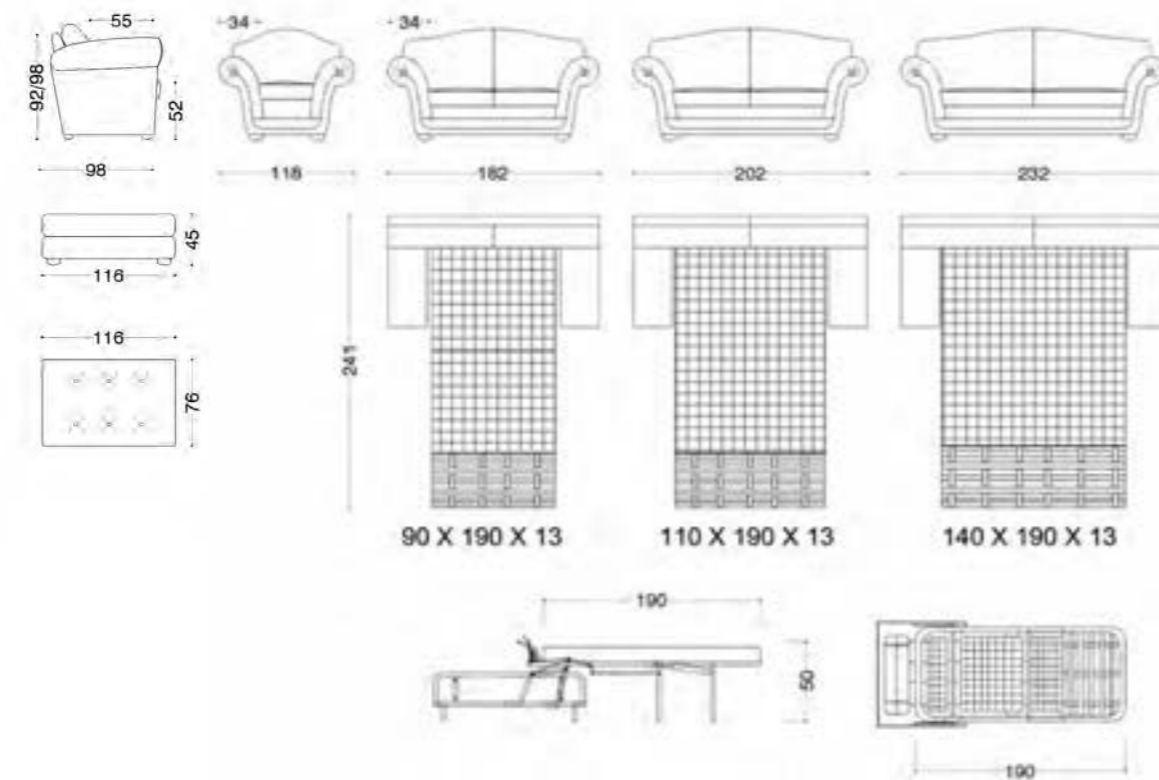

VERSIONI: poltrona, divano 2 posti, 2 posti e mezzo, 3 posti e pouf. Il divano 2 posti, 2 posti e mezzo e 3 posti è disponibile nella versione letto con rete elettrosaldata e materasso in fibra poliuretana h. 13 cm. STRUTTURA: legno e suoi derivati, cinghie elastiche incrociate ad alta resistenza. Nelle versioni senza letto, il supporto della seduta può essere fornito con molle elicoidali con costo aggiuntivo. IMBOTTITURA: in poliuretano espanso a quote e qualità differenziate, fibre poliestere. Su richiesta, è possibile personalizzare l'imbottitura con eventuali costi aggiuntivi. CARATTERISTICHE: con piedi a vista; profili con bordino e cuscini schienale rifiniti con spazzolino.

VERSIONS: armchair, 2-seater sofa, 2 1/2-seater sofa, 3-seater sofa and pouf. The 2-seater sofa, 2 1/2-seater sofa, 3-seater sofa available in bed version with electrowelded frame and polyurethane mattress of 13 cm. STRUCTURE: in wood and by-products, high resistant strength woven elastic belts. In the version without bed, the seat support can be with helicoidal springs (additional cost). PADDING: expanded polyurethane of differentiated densities and qualities, polyester fibre. On request: is possible choose the padding (additional cost). CHARACTERISTICS: visible legs; back cushion with brush.

ВАРИАНТЫ: кресло, диван 2-х, 2 1/2, 3-х местный, пуф. Диваны 2-х, 2 1/2, 3-х местные могут быть укомплектованы раскладным механизмом с металлической решеткой и полиуретановым матрасом 13 см. СТРУКТУРА: дерево и его производные, перекрещенные эластичные ремни высокой прочности. По запросу каркас дивана может быть укомплектован спиральными пружинами (за дополнительную плату) только в версии без раскладного механизма. НАБИВКА: по умолчанию полиуретан средней жесткости (gomma), полистероловые волокна. По запросу можно изменить тип наполнения подушек сидения (за дополнительную плату). ХАРАКТЕРИСТИКИ: по умолчанию серийные видимые ножки; отделка подушек «spazzolino», отделка каркаса «bordino».

biscotto: 40DE5882 CAT. D
sponda superiore: 40DE5883 CAT. D
struttura: 40DE5883 CAT. E
interno: 40DE5884 CAT. E
fascia cuscino seduta: 40DE5883 CAT. E
mazza CHANTILLY





Ornella

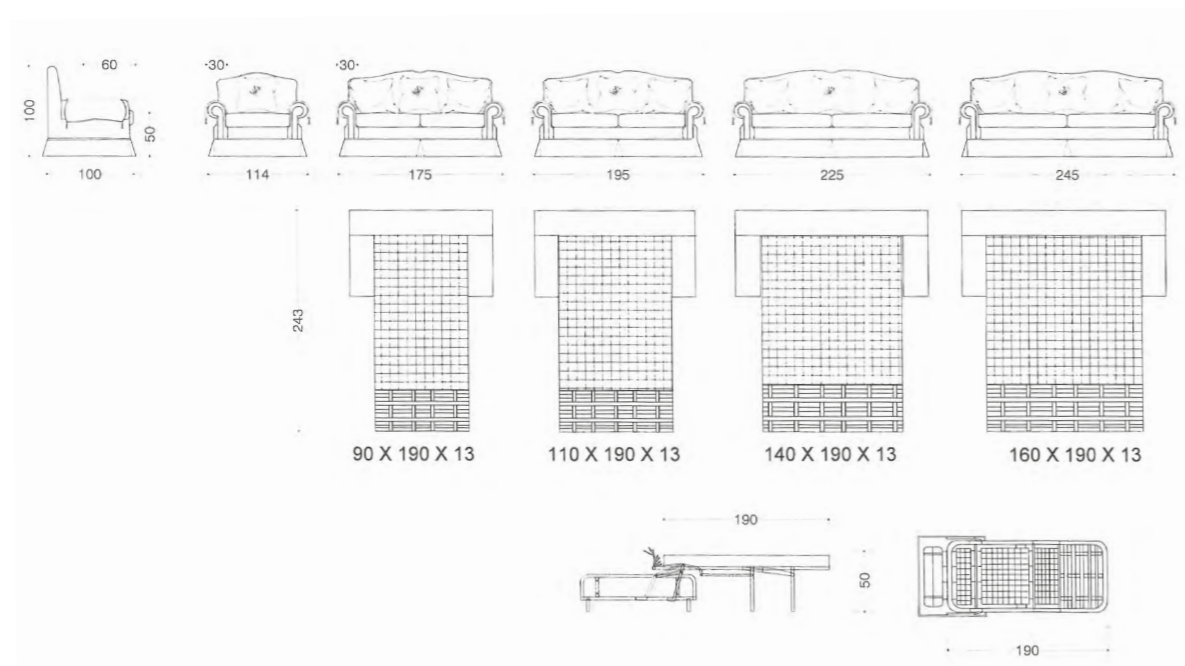

VERSIONI: poltrona, divano 2 posti, 2 posti e mezzo, 3 posti, 3 posti e mezzo. Il divano 2 posti, 2 posti e mezzo, 3 posti e 3 posti e mezzo è disponibile nella versione letto con rete elettrosaldata e materasso in fibra poliuretana h 13 cm. STRUTTURA: legno e suoi derivati, cinghie elastiche incrociate ad alta resistenza. Nelle versioni senza letto, il supporto della seduta può essere fornito con molle elicoidali con costo aggiuntivo. IMBOTTITURA: in poliuretano espanso a quote e qualità differenziate, fibre poliestere. Su richiesta, è possibile personalizzare l'imbottitura con relativi costi aggiuntivi. CARATTERISTICHE: cuscineti e copribracci di serie rifiniti con passamaneria come foto ;con balza e profili con cordone di passamaneria su biscotto braccio; balza di serie.

VERSIONS: armchair, 2-seater sofa, 2 1/2-seater sofa, 3-seater sofa, 3 1/2-seater sofa. The 2-seater sofa, 2 1/2-seater sofa, 3-seater sofa and 3 1/2 seater sofa available in bed version with electrowelded frame and polyurethane mattress of 13 cm. STRUCTURE: in wood and by-products, high resistant strength woven elastic belts. In the version without bed, the seat support can be with helicoidal springs (additional cost). PADDING: expanded polyurethane of differentiated densities and qualities, polyester fibre. On request is possible choose the padding (additional cost). CHARACTERISTICS: with volant and edge with border and cordon included; fringe as photo and armcover with trimmings included; pillows with trimmings as photo included.

ВАРИАНТЫ: кресло, диван 2-х, 2 ½, 3-х, 3 ½ местный. Диваны 2-х, 2 ½, 3-х, 3 ½ местные могут быть укомплектованы раскладным механизмом с металлической решеткой и полиуретановым матрасом 13 см. СТРУКТУРА: дерево и его производные, перекрещенные эластичные ремни высокой прочности. По запросу каркас дивана может быть укомплектован спиральными пружинами (за дополнительную плату) только в версии без раскладного механизма. НАБИВКА: по умолчанию полиуретан средней жесткости (gomma), полистероловые волокна. По запросу можно изменить тип наполнения подушек сидения (за дополнительную плату). ХАРАКТЕРИСТИКИ: по умолчанию декоративная юбка; отделка «bordino» и «cordone»; накладки на подлокотники с отделкой «frise» и кисточками; отделка подушек «focchettata» и «frise» (как на фото).

rivestimento: 40MC5052 CAT. E
cuscineti laterali e copribracci: 40MC5100 CAT. E
cuscinetto centrale: 40MC5057 CAT. E
mazza CLASS 10

Failla



Failla

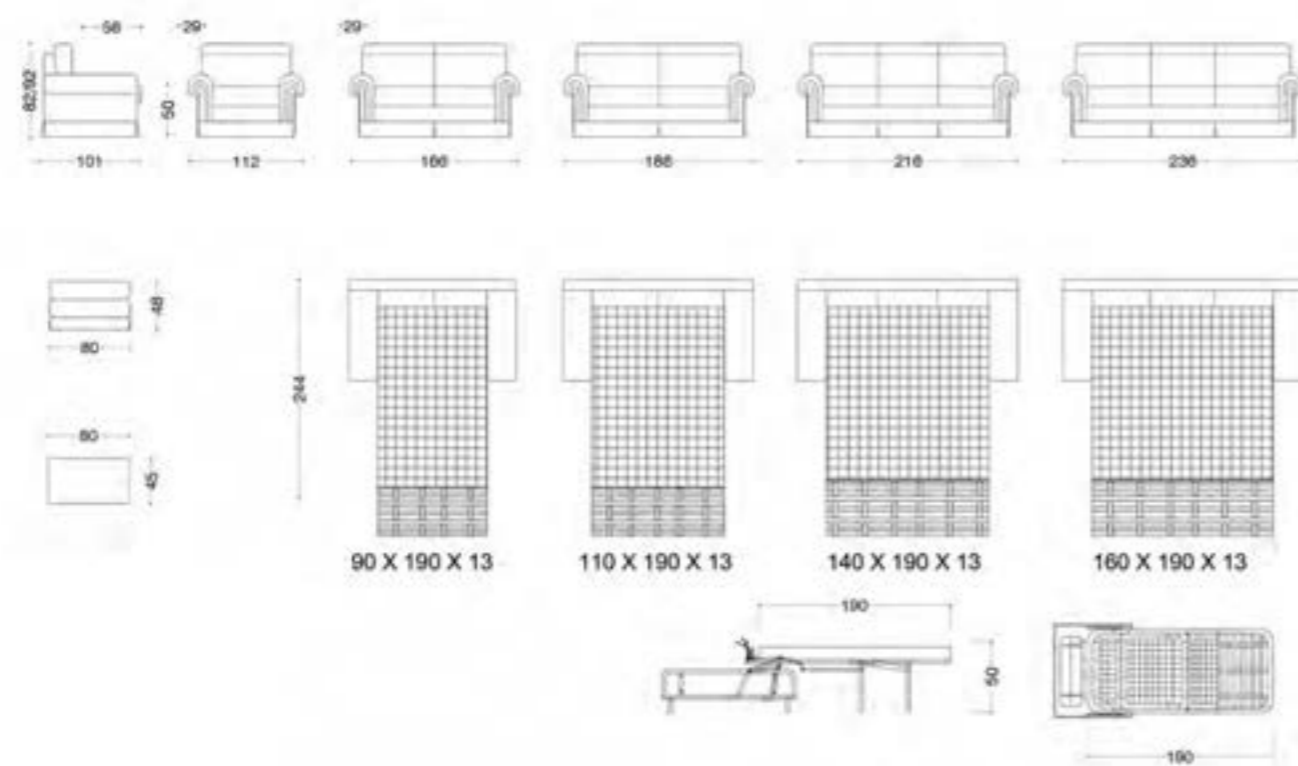

VERSIONI: poltrona, divano 2 posti, 2 posti e mezzo, 3 posti, 3 posti e mezzo e pouf. Il divano 2 posti, 2 posti e mezzo, 3 posti, 3 posti e mezzo è disponibile nella versione letto con rete elettrosaldata e materasso in fibra poliuretana h. 13 cm. **STRUTTURA:** legno e suoi derivati, cinghie elastiche incrociate ad alta resistenza. Nelle versioni senza letto, il supporto della seduta può essere fornito con molle elicoidali con costo aggiuntivo. **IMBOTTITURA:** in poliuretano espanso a quote e qualità differenziate, fibre poliestere. Su richiesta, è possibile personalizzare l'imbottitura con eventuali costi aggiuntivi. **CARATTERISTICHE:** profili con cordone in passamaneria di serie; disponibile con balza, con piedi a vista o con frangia (costo aggiuntivo).

VERSIONS: armchair, 2-seater sofa, 2 1/2-seater sofa, 3-seater, 3 1/2-seater sofa and pouf. The 2-seater sofa, 2 1/2-seater sofa, 3-seater, 3 1/2-seater sofa is available in bed version with electrowelded frame and polyurethane mattress of 13 cm. **STRUCTURE:** in wood and by-products, high resistant strength woven elastic belts. In the version without bed, the seat support can be with helicoidal springs (additional cost). **PADDING:** expanded polyurethane of differentiated densities and qualities, polyester fibre. On request: is possible choose the padding (additional cost). **CHARACTERISTICS:** edge with cordon rope; available with volant, fringe or visible legs (additional cost).

ВАРИАНТЫ: кресло, диван 2-х, 2 ½, 3-х, 3 ½ местный, пуф. Диваны 2-х, 2 ½, 3-х, 3 ½ местный могут быть укомплектованы раскладным механизмом с металлической решеткой и полиуретановым матрасом 13 см. **СТРУКТУРА:** дерево и его производные, перекрещенные эластичные ремни высокой прочности. По запросу каркас дивана может быть укомплектован спиральными пружинами (за дополнительную плату) только в версии без раскладного механизма. **Набивка:** по умолчанию полиуретан средней жесткости (gomma), полистероловые волокна. По запросу можно изменить тип наполнения подушек сидения (за дополнительную плату). **Характеристики:** по умолчанию декоративная отделка «cordone»; декоративная юбка / видимые ножки / бахромчатая юбка «frangia» (за дополнительную плату).

Rivestimento: 40MC5440 CAT.F
biscotto: 40MC5442 CAT.E
mazza DAMASCHI





Curci

VERSIONI: poltrona capitonnè. STRUTTURA: legno e suoi derivati, cinghie elastiche incrociate ad alta resistenza. IMBOTTITURA: in poliuretano espanso a quote e qualità differenziate, fibre poliestere. CARATTERISTICHE: con balza e profili con bordino di serie; coccarde e fiocchi di serie.

VERSIONS: capitonne' armchair. STRUCTURE: in wood and by-products, high resistant strength woven elastic belts. PADDING: expanded polyurethane of differentiated densities and qualities, polyester fibre. CHARACTERISTICS: with volant and edge with border included; trimmings as photo included.

ВАРИАНТЫ: кресло с прошивкой капитоне. СТРУКТУРА: дерево и его производные, перекрещенные эластичные ремни высокой прочности. НАБИВКА: по умолчанию полиуретан средней жесткости (gomma), полистероловые волокна. ХАРАКТЕРИСТИКИ: по умолчанию декоративная юбка; отделка «bordino»; кокарды и кисточки.

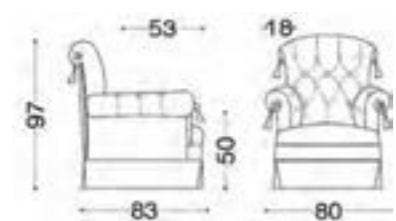

struttura: 40FB5838 CAT. E
seduta: 40FB5838 CAT. E
bracci: 40FB5840 CAT. D
schienale: 40FB5840 CAT. D
mazza CHANTILLY

Ungaretti



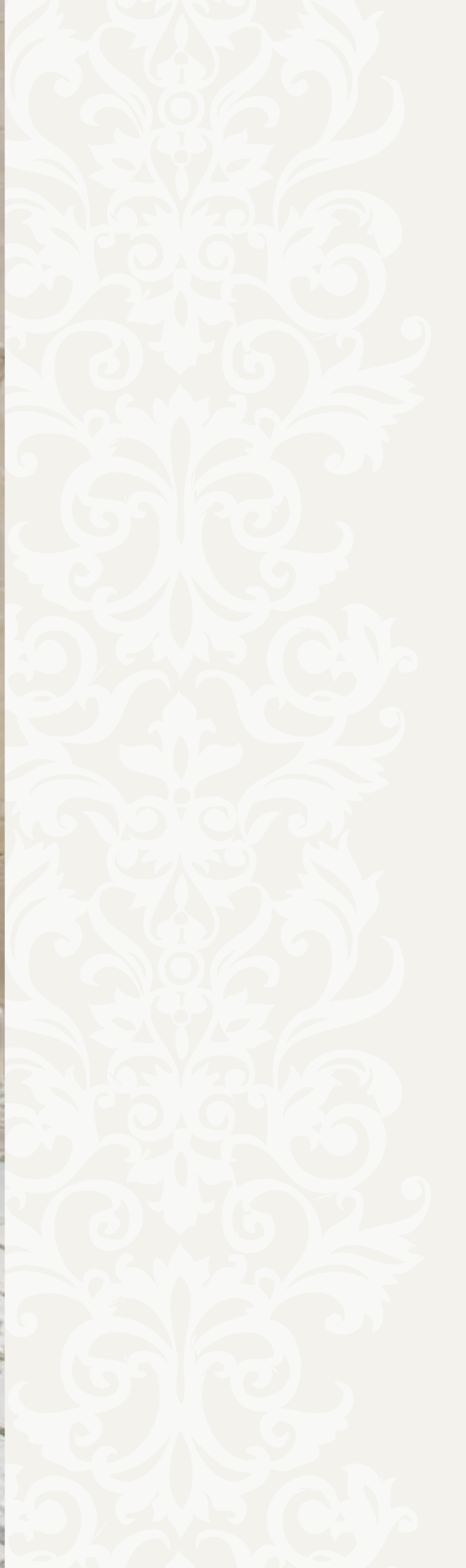

Ungaretti

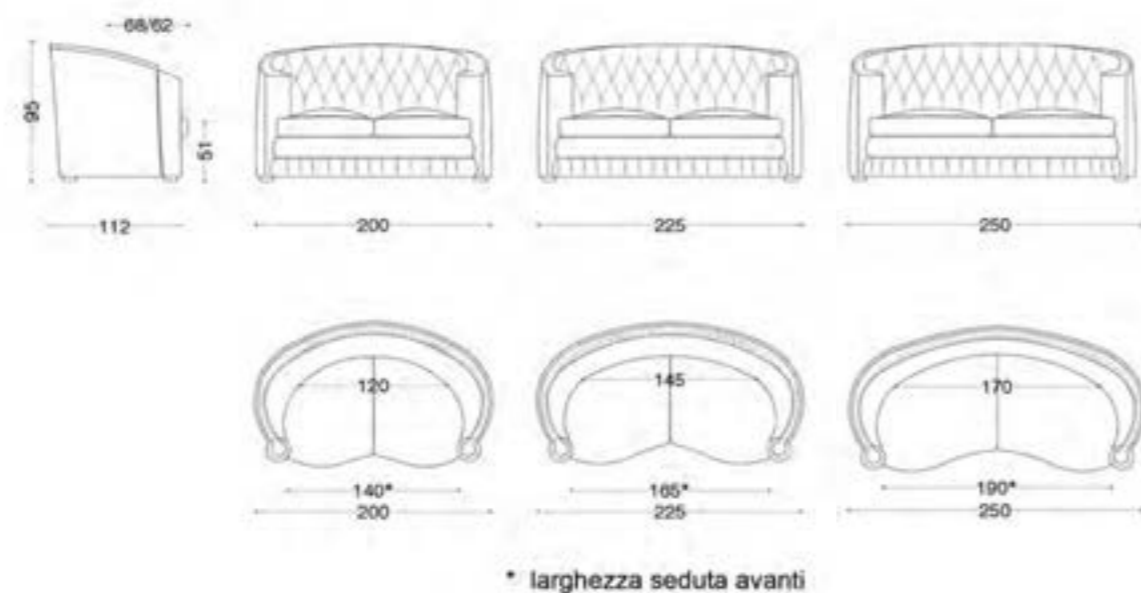

VERSIONI: divano 2 posti, 3 posti e 3 posti e mezzo. STRUTTURA: legno e suoi derivati, cinghie elastiche incrociate ad alta resistenza. Su richiesta, il supporto della seduta può essere fornito con molle elicoidali con costo aggiuntivo. IMBOTTITURA: in poliuretano espanso a quote e qualità differenziate, fibre poliestere. Su richiesta, è possibile personalizzare l'imbottitura con eventuali costi aggiuntivi. CARATTERISTICHE: con piedi a vista e profili con bordino di serie.

VERSIONS: 2-seater sofa, 3-seater sofa and 3 ½ seater sofa. STRUCTURE: in wood and by-products, high resistant strength woven elastic belts. On request, the seat support can be with helicoidal springs (additional cost). PADDING: expanded polyurethane of differentiated densities and qualities, polyester fibre. On request: is possible choose the padding (additional cost). CHARACTERISTICS: visible legs and edge with border included.

ВАРИАНТЫ: диван 2-х, 3-х, 3 ½ местный. СТРУКТУРА: дерево и его производные, перекрещенные эластичные ремни высокой прочности. По запросу каркас дивана может быть укомплектован спиральными пружинами (за дополнительную плату). НАБИВКА: по умолчанию полиуретан средней жесткости (gomma), полистероловые волокна. По запросу можно изменить тип наполнения подушек сидения (за дополнительную плату). ХАРАКТЕРИСТИКИ: по умолчанию видимые ножки; декоративная отделка «bordino».

struttura: 40MC5441 CAT. F
 seduta: 40MC5440 CAT. F
 interno schienale: 40MC5442 CAT. E
 cordolo: 40MC5442 CAT. E
 bracciolo: 40MC5442 CAT. E
 mazza DAMASCHI



*L'albero a cui tendevi
la pargoletta mano,
il verde melograno
Dà bei vermigli fiori
Nel muto orto solingo
Rinverdi tutto or ora,
E giugno lo ristora
Di luce e di calor:
Tu fior de la mia pianta
percossa e inaridita,
Tu de l'inutis vita
Estremo unico fior,
Sei ne la terra fredda,
Sei ne la terra negra;
Né il sol più ti rallegra
Né ti risveglia amor.*

Giosuè Carducci

Carducci



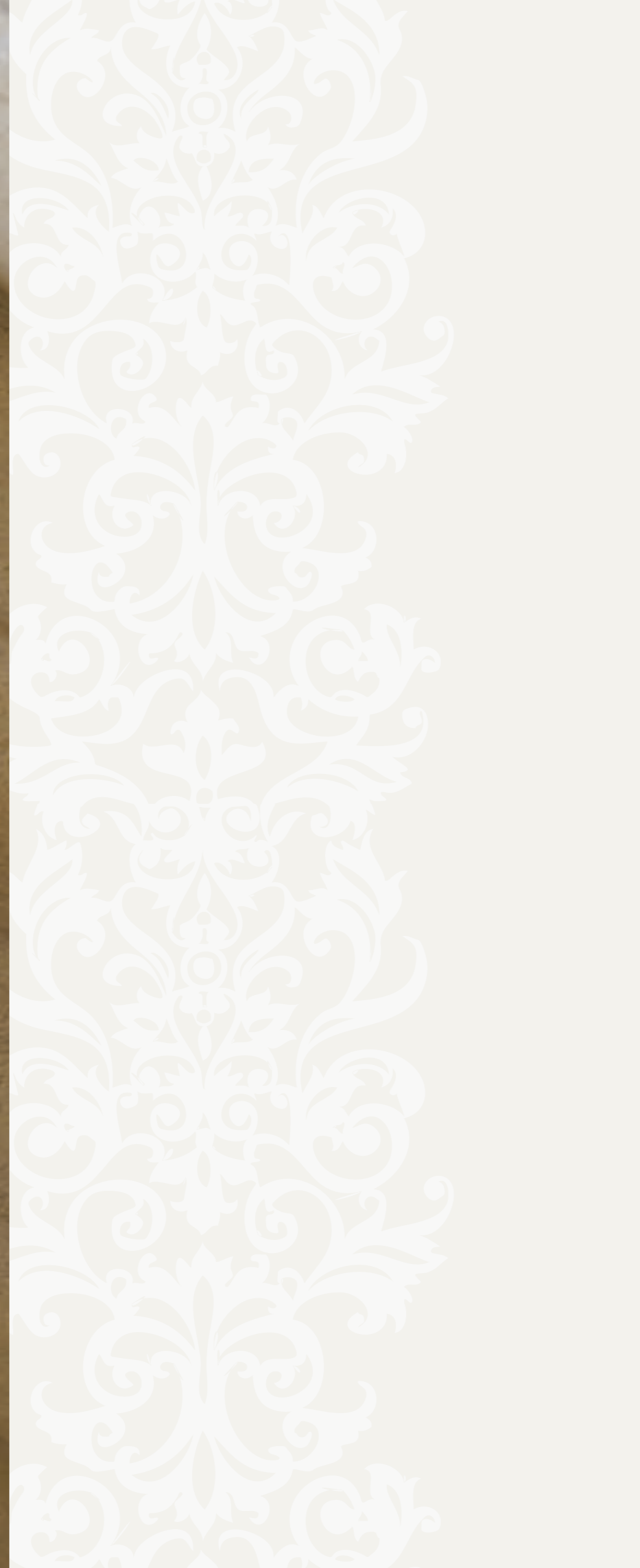

rivestimento: 40EX5242 CAT. E
mazza DAMASCHI

Versione con profili con cordone (optional)

Carducci

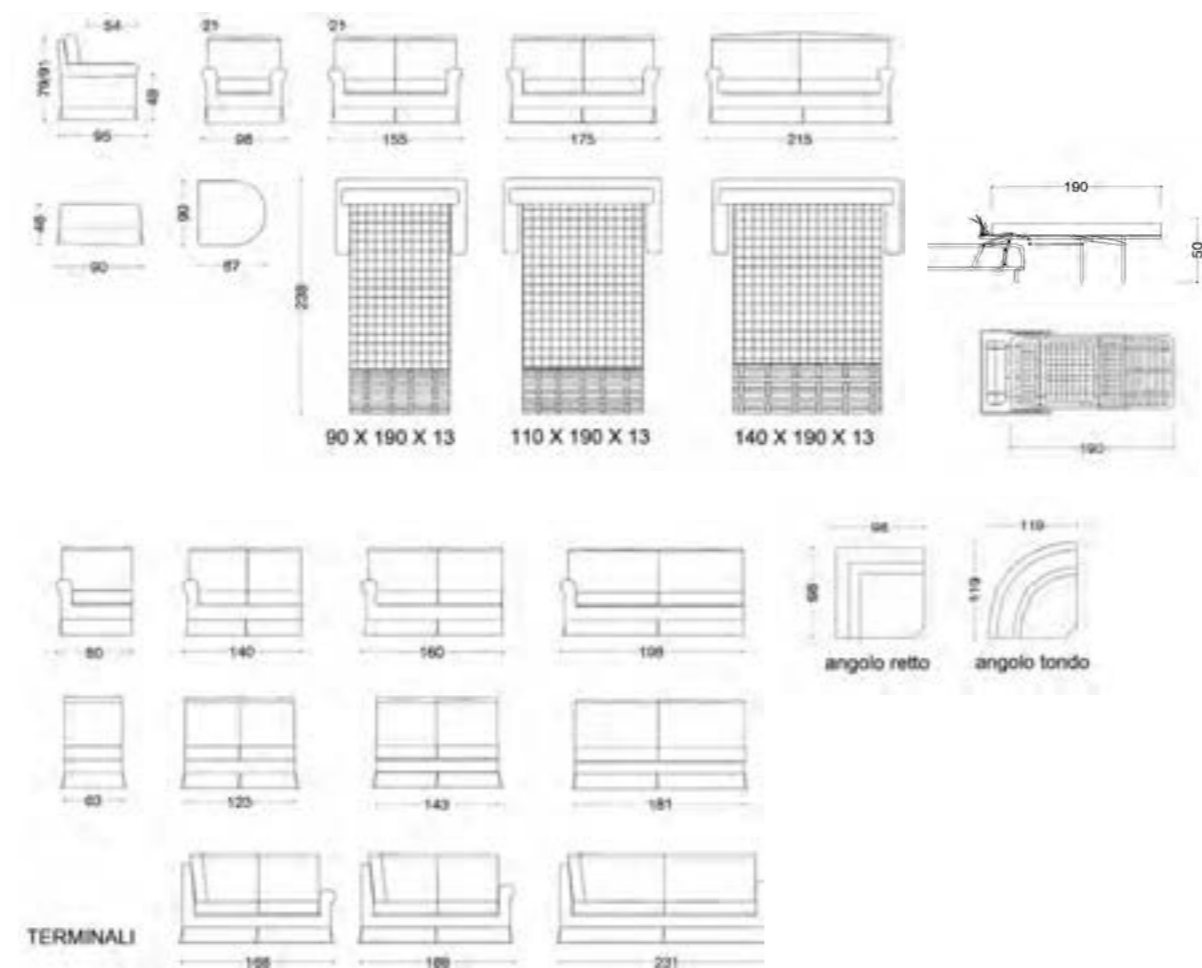

VERSIONI: poltrona, divano 2 posti, 2 posti e mezzo, 3 posti e versioni componibili con angolo retto o angolo tondo o con terminali e pouf. Il divano 2 posti, 2 posti e mezzo e 3 posti è disponibile nella versione letto con rete elettrosaldata e materasso in fibra poliuretana h. 13 cm. STRUTTURA: legno e suoi derivati, cinghie elastiche incrociate ad alta resistenza. Nelle versioni senza letto, il supporto della seduta può essere fornito con molle elicoidali con costo aggiuntivo. IMBOTTITURA: in poliuretano espanso a quote e qualità differenziate, fibre poliestere. Su richiesta, è possibile personalizzare l'imbottitura con eventuali costi aggiuntivi. CARATTERISTICHE: completamente sfoderabile; con balza e profili con bordino di serie. Su specifica richiesta, i profili possono essere realizzati con cordone in passamaneria.

VERSIONS: armchair, 2-seater sofa, 2 1/2-seater sofa, 3-seater sofa and sectional version with round or square corner or terminals and pouf. The 2-seater sofa, 2 1/2-seater sofa, 3-seater sofa is available in bed version with electrowelded frame and polyurethane mattress of 13 cm. STRUCTURE: in wood and by-products, high resistant strength woven elastic belts. In the version without bed, the seat support can be with helicoidal springs (additional cost). PADDING: expanded polyurethane of differentiated densities and qualities, polyester fibre. On request: is possible choose the padding (additional cost). CHARACTERISTICS: removable covering; with volant and edge with border included.

ВАРИАНТЫ: кресло, диван 2-х, 2 1/2, 3-х местный, модульные композиции с прямым или закругленным углом. Диваны 2-х, 2 1/2, 3-х местные могут быть укомплектованы раскладным механизмом с металлической решеткой и полиуретановым матрасом 13 см. СТРУКТУРА: дерево и его производные, перекрещенные эластичные ремни высокой прочности. По запросу каркас дивана может быть укомплектован спиральными пружинами (за дополнительную плату) только в версии без раскладного механизма. НАБИВКА: по умолчанию полиуретан средней жесткости (gomma), полистероловые волокна. По запросу можно изменить тип наполнения подушек сидения (за дополнительную плату). ХАРАКТЕРИСТИКИ: по умолчанию полностью съемный чехол; декоративная юбка; отделка «bordino». По запросу можно выполнить в отделке «cordone» (за дополнительную плату).

struttura: 40DE5877 CAT. E
sedute e schienale: 40DE5876 CAT.E
mazza CHANTILLY





“ Ricorda di osare sempre.”

Gabriele D'Annunzio

D'Annunzio



D'Annunzio

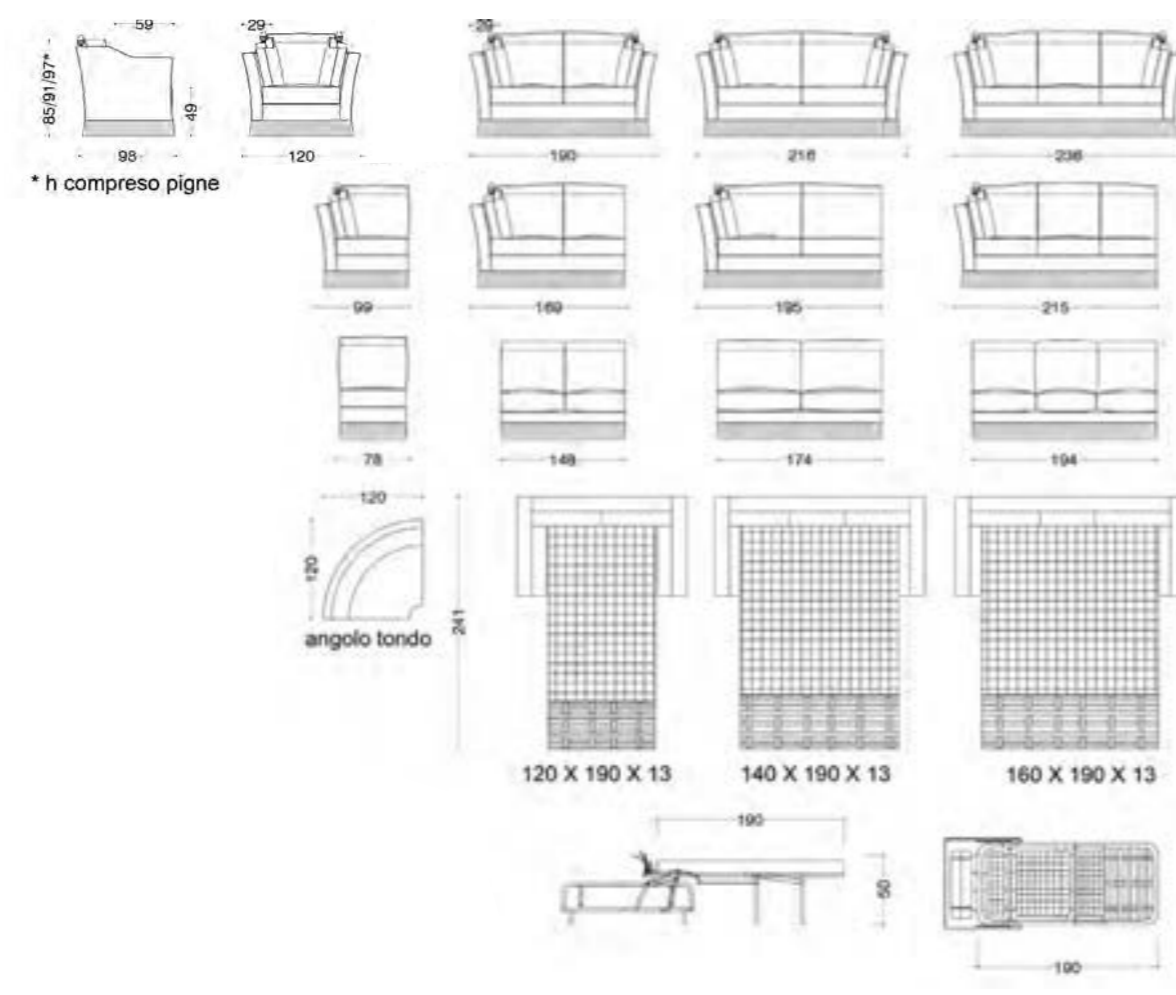

VERSIONI: poltrona, divano 2 posti, 2 posti e mezzo e 3 posti e versioni componibili con angolo tondo. Il divano 2 posti, 2 posti e mezzo e 3 posti è disponibile nella versione letto con rete elettrosaldata e materasso in fibra poliuretana h. 13 cm. STRUTTURA: legno e suoi derivati, cinghie elastiche incrociate ad alta resistenza. Nelle versioni senza letto, il supporto della seduta può essere fornito con molle elicoidali con costo aggiuntivo. IMBOTTITURA: in poliuretano espanso a quote e qualità differenziate, fibre poliestere. Su richiesta, è possibile personalizzare l'imbottitura con eventuali costi aggiuntivi. CARATTERISTICHE: profili con bordino di serie; disponibile con frangia come foto, oppure su richiesta, con balza o piedi a vista. Pigne di serie nei colori previsti a catalogo.

VERSIONS: armchair, 2-seater sofa, 2 1/2-seater sofa, 3-seater sofa and sectional version with round corner. The 2-seater sofa, 2 1/2-seater sofa, 3-seater sofa is available in bed version with electrowelded frame and polyurethane mattress of 13 cm. STRUCTURE: in wood and by-products, high resistant strength woven elastic belts. In the version without bed, the seat support can be with helicoidal springs (additional cost). PADDING: expanded polyurethane of differentiated densities and qualities, polyester fibre. On request: is possible choose the padding (additional cost). CHARACTERISTICS: edge with border included; available with fringe as photo or with volant or visible legs.

ВАРИАНТЫ: кресло, диван 2-х, 2 ½, 3-х местный, модульные композиции с закругленным углом. Диваны 2-х, 2 ½, 3-х местные могут быть укомплектованы раскладным механизмом с металлической решеткой и полиуретановым матрасом 13 см. СТРУКТУРА: дерево и его производные, перекрещенные эластичные ремни высокой прочности. По запросу каркас дивана может быть укомплектован спиральными пружинами (за дополнительную плату) только в версии без раскладного механизма. НАБИВКА: по умолчанию полиуретан средней жесткости (gomma), полистероловые волокна. По запросу можно изменить тип наполнения подушек сидения (за дополнительную плату). ХАРАКТЕРИСТИКИ: по умолчанию отделка «bordino»; бахромчатая юбка «frangia» (как на фото) или по запросу видимые ножки / декоративная юбка.



rivestimento: 40HO5502 CAT. D
cuscino schienale: 40HO5502 CAT. F trapuntato
mazza CHANTILLY
frangia ART. 1016

NB. la trapuntatura è una caratteristica propria del tessuto

Tasso





VERSIONI: poltrona, divano 2 posti, 2 posti e mezzo, 3 posti e 3 posti e mezzo. Il divano 2 posti, 2 posti e mezzo, 3 posti e 3 posti e mezzo è disponibile nella versione letto con rete elettrosaldata e materasso in fibra poliuretana h 13cm. STRUTTURA: legno e suoi derivati, cinghie elastiche incrociate ad alta resistenza. Nelle versioni senza letto, il supporto della seduta può essere fornito con molle elicoidali con costo aggiuntivo. IMBOTTITURA: in poliuretano espanso a quote e qualità differenziate, fibre poliestere. Su richiesta, è possibile personalizzare l'imbottitura con eventuali costi aggiuntivi. CARATTERISTICHE: con frangia come foto e copribraccioli di serie.

VERSIONS: armchair, 2-seater sofa, 2 1/2-seater sofa, 3-seater sofa, 3 1/2-seater sofa. The 2-seater sofa, 2 1/2-seater sofa, 3-seater sofa and 3 1/2-seater sofa available in bed version with electrowelded frame and polyurethane mattress of 13 cm. STRUCTURE: in wood and by-products, high resistant strength woven elastic belts. In the version without bed, the seat support can be with helicoidal springs (additional cost). PADDING: expanded polyurethane of differentiated densities and qualities, polyester fibre. On request: is possible choose the padding (additional cost). CHARACTERISTICS: fringe as photo and armcover included.

ВАРИАНТЫ: кресло, диван 2-х, 2 1/2, 3-х, 3 1/2 местный. Диваны 2-х, 2 1/2, 3-х, 3 1/2 местные могут быть укомплектованы раскладным механизмом с металлической решеткой и полиуретановым матрасом 13 см. СТРУКТУРА: дерево и его производные, перекрещенные эластичные ремни высокой прочности. По запросу каркас дивана может быть укомплектован спиральными пружинами (за дополнительную плату) только в версии без раскладного механизма. НАБИВКА: по умолчанию полиуретан средней жесткости (зотта), полистероловые волокна. По запросу можно изменить тип наполнения подушек сидения (за дополнительную плату). ХАРАКТЕРИСТИКИ: по умолчанию бахрома, чехлы на подлокотники (как на фото); накладки на подлокотники.

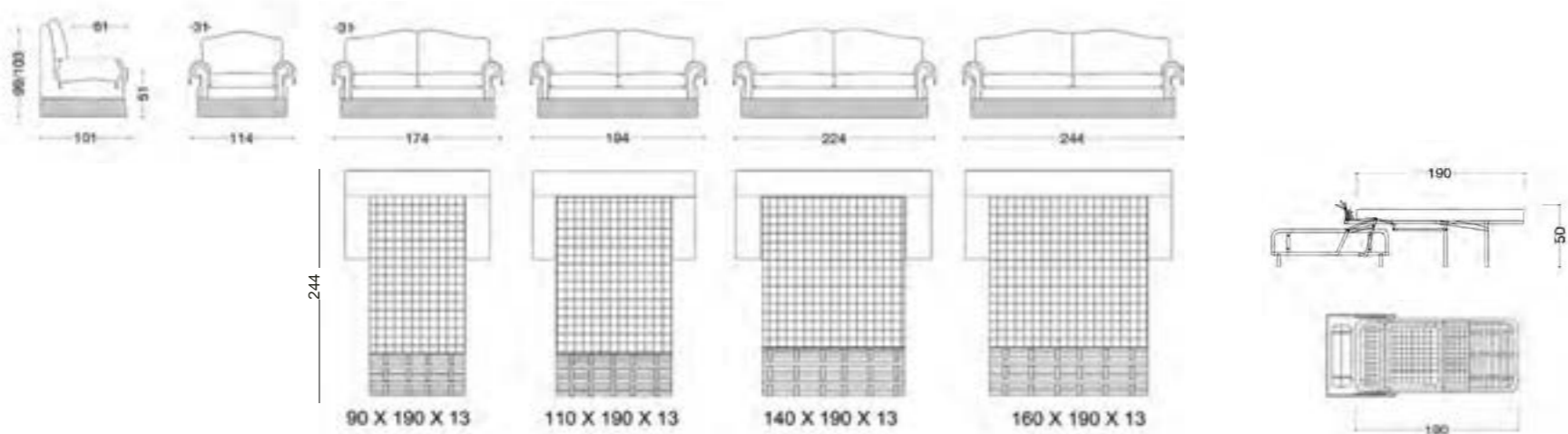

rivestimento: 40DE5874 CAT. D
 copribracci: 40DE5875 CAT. E
 mazzo CHANTILLY
 frangia SFILATA IN SETA

Pavese



Pavese



VERSIONI: poltrona, divano 2 posti e 3 posti. STRUTTURA: legno e suoi derivati, cinghie elastiche incrociate ad alta resistenza. IMBOTTITURA: in poliuretano espanso a quote e qualità differenziate, fibre poliestere. Su richiesta, è possibile personalizzare l'imbottitura dei cuscini della seduta. CARATTERISTICHE: la finitura della struttura in legno a vista è disponibile nei colori previsti a catalogo. La poltrona è disponibile con cuscino seduta fissa come foto, oppure su richiesta con cuscino seduta volante.

VERSIONS: armchair, 2-seater sofa and 3 seater sofa. STRUCTURE: in wood and by-products, high resistant strength woven elastic belts. PADDING: expanded polyurethane of differentiated densities and qualities, polyester fibre. On request: is possible choose the padding (additional cost). CHARACTERISTICS: wood finishing is available in different colors in the catalog. The armchair is available with seat cushion as photo or on request with removable seat cushion.

ВАРИАНТЫ: кресло, диван 2-х, 3-х местный. СТРУКТУРА: дерево и его производные, перекрещенные эластичные ремни высокой прочности. НАБИВКА: по умолчанию полиуретан средней жесткости (gomma), полистероловые волокна. По запросу можно изменить тип наполнения подушек сидения (за дополнительную плату). ХАРАКТЕРИСТИКИ: окраска деревянного каркаса в серийных оттенках. По умолчанию у кресла несъемная подушка сиденья (как на фото), по запросу она может быть съемной.



rivestimento: 40MC5451 CAT. E
 mazza DAMASCHI
 finitura: WHITE E GOLD COL. 27

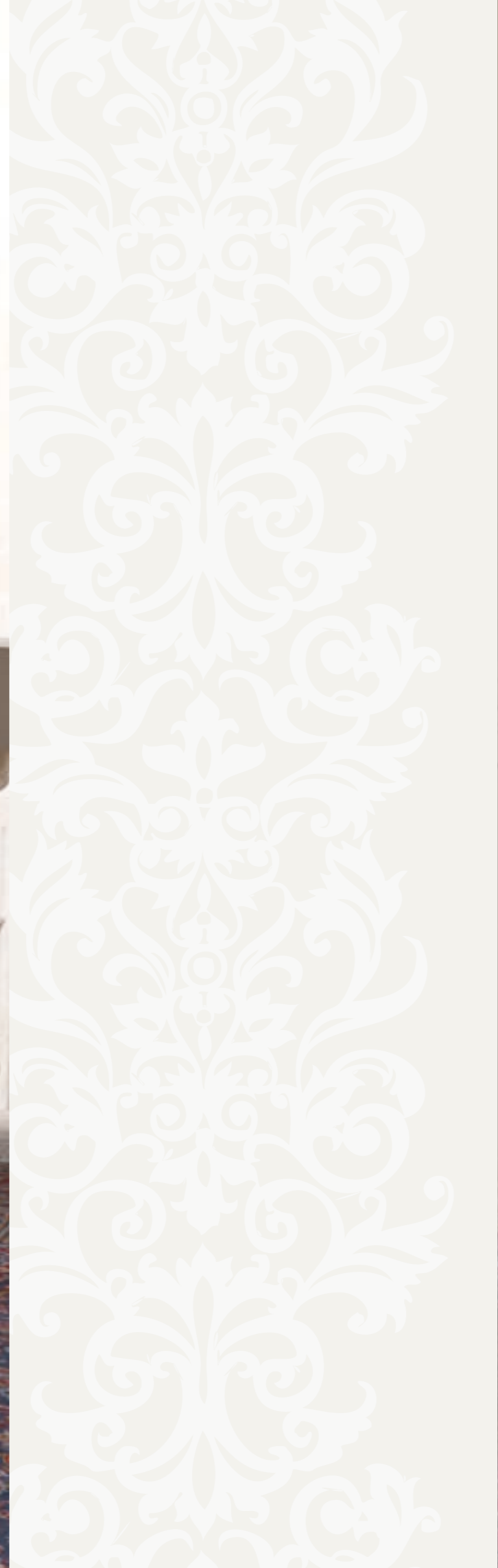

rivestimento: 40MC5453 CAT. E
mazza DAMASCHI
finitura: WHITE E GOLD COL. 27

Saba





VERSIONI: divano 2 posti. STRUTTURA: legno e suoi derivati, cinghie elastiche incrociate ad alta resistenza. Su richiesta, il supporto della seduta può essere fornito con molle elicoidali con costo aggiuntivo. IMBOTTITURA: in poliuretano espanso a quote e qualità differenziate, fibre poliestere. Su richiesta, è possibile personalizzare l'imbottitura con eventuali costi aggiuntivi. CARATTERISTICHE: disponibile con frangia come foto, oppure su richiesta, con balza plisse.

VERSIONS: 2-seater sofa. STRUCTURE: in wood and by-products, high resistant strength woven elastic belts. On request, the seat support can be with helicoidal springs (additional cost). PADDING: expanded polyurethane of differentiated densities and qualities, polyester fibre. On request: is possible choose the padding (additional cost). CHARACTERISTICS: available with fringe as photo; on request, with pleated volant.

ВАРИАНТЫ: диван 2-х местный. СТРУКТУРА: дерево и его производные, перекрещенные эластичные ремни высокой прочности. По запросу каркас дивана может быть укомплектован спиральными пружинами (за дополнительную плату). НАБИВКА: по умолчанию полиуретан средней жесткости (gomma), полистероловые волокна. По запросу можно изменить тип наполнения подушек сидения (за дополнительную плату). ХАРАКТЕРИСТИКИ: декоративная бахромчатая юбка (как на фото) / видимые ножки / декоративная юбка.

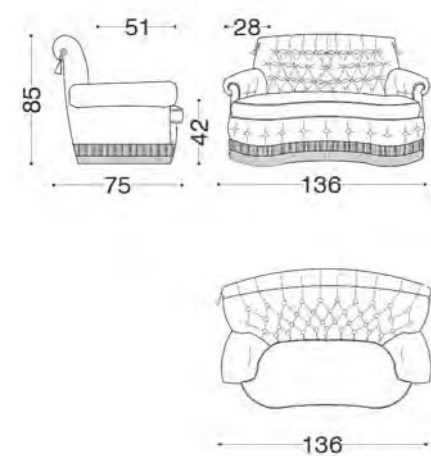

rivestimento: 40MC5449 CAT. E
seduta: 40MC5447 CAT. E
mazza DAMASCHI
frangia MADERA e fiocchettata a mano

Floris



Floris

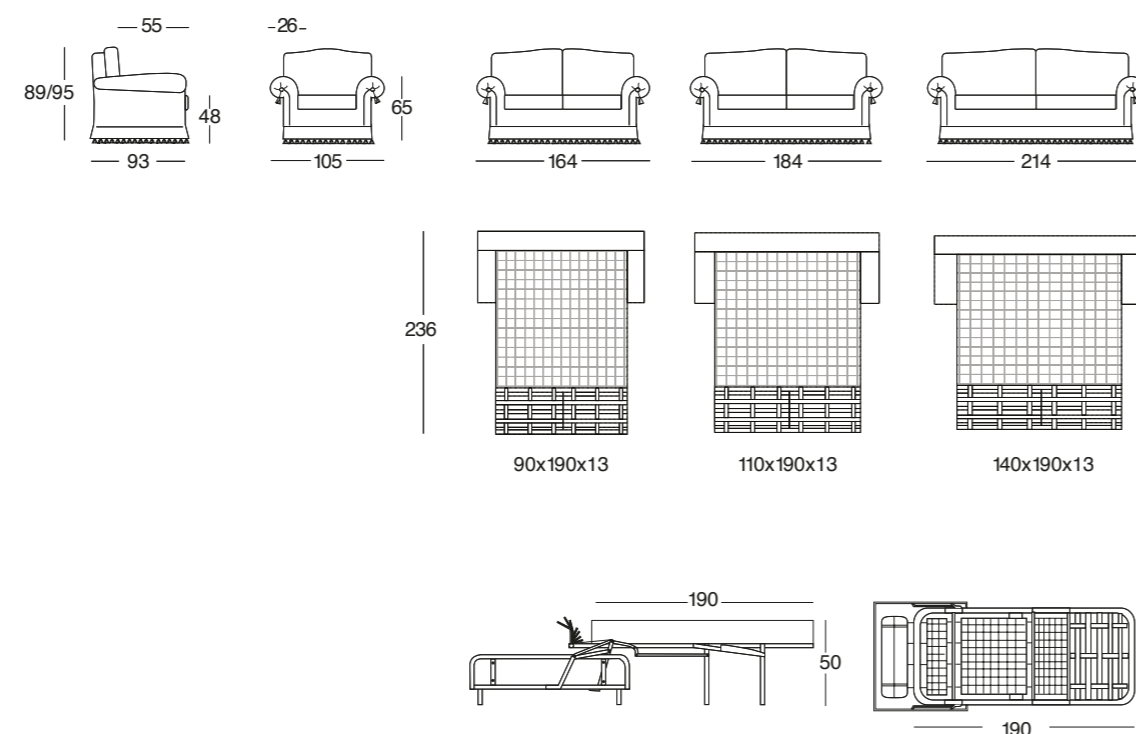

VERSIONI: poltrona, divano 2 posti, 2 posti e mezzo, 3 posti. Il divano 2 posti, 2 posti e mezzo e 3 posti è disponibile nella versione letto con rete elettrosaldata e materasso in fibra poliuretana h 13 cm. STRUTTURA: legno e suoi derivati, cinghie elastiche incrociate ad alta resistenza. Nelle versioni senza letto, il supporto della seduta può essere fornito con molle elicoidali con costo aggiuntivo. IMBOTTITURA: in poliuretano espanso a quote e qualità differenziate, fibre poliestere. Su richiesta, è possibile personalizzare l'imbottitura con relativi costi aggiuntivi. CARATTERISTICHE: balza con bordo anellato di serie; profili con cordone in passamaneria di serie; con pieghe a vista o con frangia (costo aggiuntivo).

VERSIONS: armchair, 2-seater sofa, 2 1/2-seater sofa, 3-seater sofa. The 2-seater sofa, 2 1/2-seater sofa and 3-seater sofa is available in bed version with electrowelded frame and polyurethane mattress of 13 cm. STRUCTURE: in wood and by-products, high resistant strength woven elastic belts. In the version without bed, the seat support can be with helicoidal springs (additional cost). PADDING: expanded polyurethane of differentiated densities and qualities, polyester fibre. On request is possible choose the padding (additional cost). CHARACTERISTICS: volant with trimmings as photo; with volant or visible legs (additional cost).

ВАРИАНТЫ: кресло, диван 2-х, 2 1/2, 3-х местный. Диваны 2-х, 2 1/2, 3-х местные могут быть укомплектованы раскладным механизмом с металлической решеткой и полиуретановым матрасом 13 см. СТРУКТУРА: дерево и его производные, перекрещенные эластичные ремни высокой прочности. По запросу каркас дивана может быть укомплектован спиральными пружинами (за дополнительную плату) только в версии без раскладного механизма. НАБИВКА: по умолчанию полиуретан средней жесткости (gomma), полистероловые волокна. По запросу можно изменить тип наполнения подушек сидения (за дополнительную плату). ХАРАКТЕРИСТИКИ: по умолчанию декоративная юбка с бортом в отделке «annellato»; вставки на подлокотниках с кисточками.



scocca: 40MC5091 CAT. E
 cuscino seduta e cuscino schienale: 40MC5083 CAT. E
 mazza CLASS 10
 balza con bordo anellato



*“Il poco è molto a chi non
ha che il poco.”*

Giovanni Pascoli

Pascoli



Pascoli

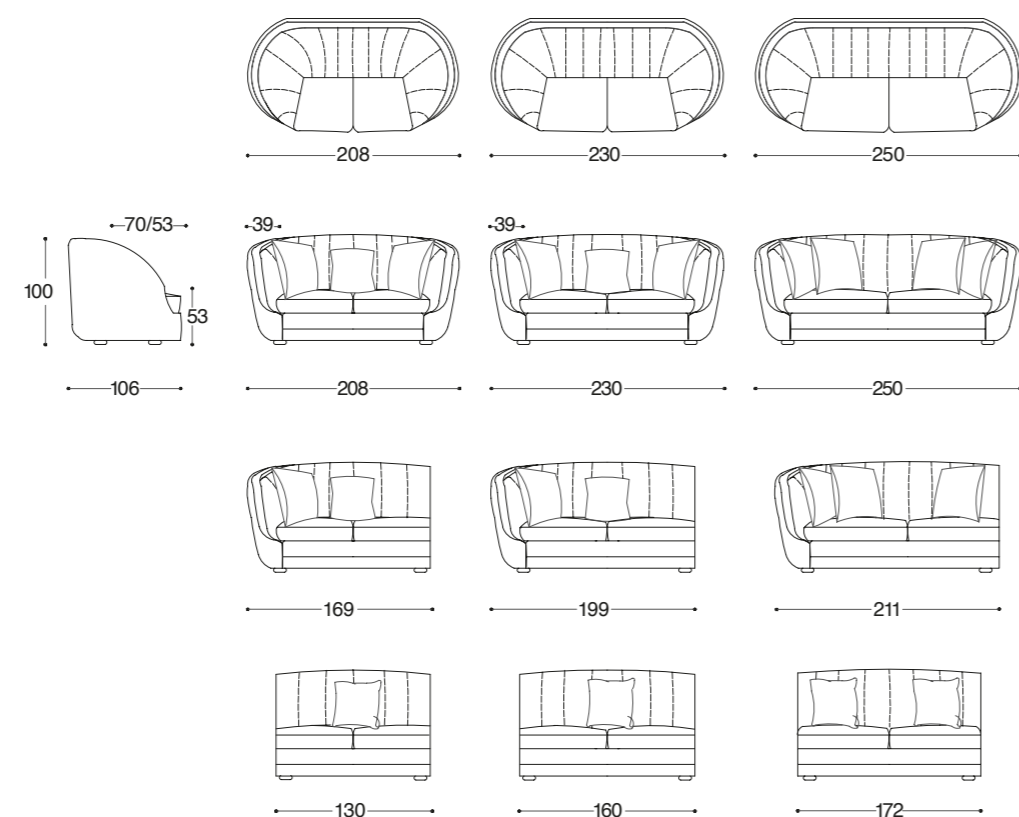

VERSIONI: divano 2 posti, 2 posti e mezzo e 3 posti e versioni componibili. STRUTTURA: legno e suoi derivati, cinghie elastiche incrociate ad alta resistenza. Su richiesta, il supporto della seduta può essere fornito con molle elicoidali con costo aggiuntivo. IMBOTTITURA: in poliuretano espanso a quote e qualità differenziate, fibre poliestere. Su richiesta, è possibile personalizzare l'imbottitura con eventuali costi aggiuntivi. CARATTERISTICHE: cuscini in piuma d'oca di serie; con piedi a vista e profili con bordino di serie.

VERSIONS: 2-seater sofa, 2 1/2-seater sofa, 3-seater sofa and modular versions. STRUCTURE: in wood and by-products, high resistant strength woven elastic belts. In the version without bed, the seat support can be with helicoidal springs (additional cost). PADDING: expanded polyurethane of differentiated densities and qualities, polyester fibre. On request: is possible choose the padding (additional cost). CHARACTERISTICS: goose feather pillows included; visible legs and edge with border included.

ВАРИАНТЫ: диван 2-х, 2 1/2, 3-х местный, модульные композиции. СТРУКТУРА: дерево и его производные, перекрещенные эластичные ремни высокой прочности. По запросу каркас дивана может быть укомплектован спиральными пружинами (за дополнительную плату). НАБИВКА: по умолчанию полиуретан средней жесткости (gomma), полистероловые волокна. По запросу можно изменить тип наполнения подушек сидения (за дополнительную плату). ХАРАКТЕРИСТИКИ: по умолчанию декоративные подушки из гусиного пуха; серийные видимые ножки; отделка «bordino».





Biava

VERSIONI: poltrona, divano 2 posti e pouf. STRUTTURA: legno e suoi derivati, cinghie elastiche incrociate ad alta resistenza. IMBOTTITURA: in poliuretano espanso a quote e qualità differenziate, fibre poliestere. Su richiesta, è possibile personalizzare le imbottiture. CARATTERISTICHE: la finitura della struttura in legno è disponibile nei colori previsti a catalogo.

VERSIONS: armchair, 2-seater sofa and pouf. STRUCTURE: in wood and by-products, high resistant strength woven elastic belts. PADDING: expanded polyurethane of differentiated densities and qualities, polyester fibre. On request: is possible choose the padding (additional cost). CHARACTERISTICS: wood finishing is available in different colors in the catalog.

ВАРИАНТЫ: кресло, диван 2-х местный, пуф. СТРУКТУРА: дерево и его производные, перекрещенные эластичные ремни высокой прочности. НАБИВКА: по умолчанию полиуретан средней жесткости (gomma), полистероловые волокна. По запросу можно изменить тип наполнения подушек сидения (за дополнительную плату). ХАРАКТЕРИСТИКИ: окраска деревянного каркаса в серийных отделках.

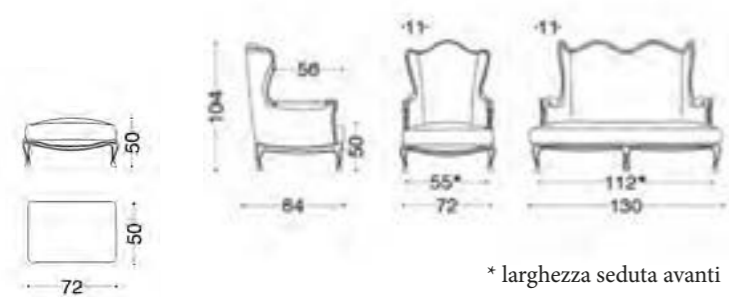

struttura: 40FB5849 CAT. E
schienale e seduta: 40FB5850 CAT. E
mazza CHANTILLY
finitura: OLD SILVER COL. 25

Abba



rivestimento: 40PR5832 CAT. F
seduta: 40PR5819 CAT. E
mazza CHANTILLY
frangia ART. 1122



Abba



Abba

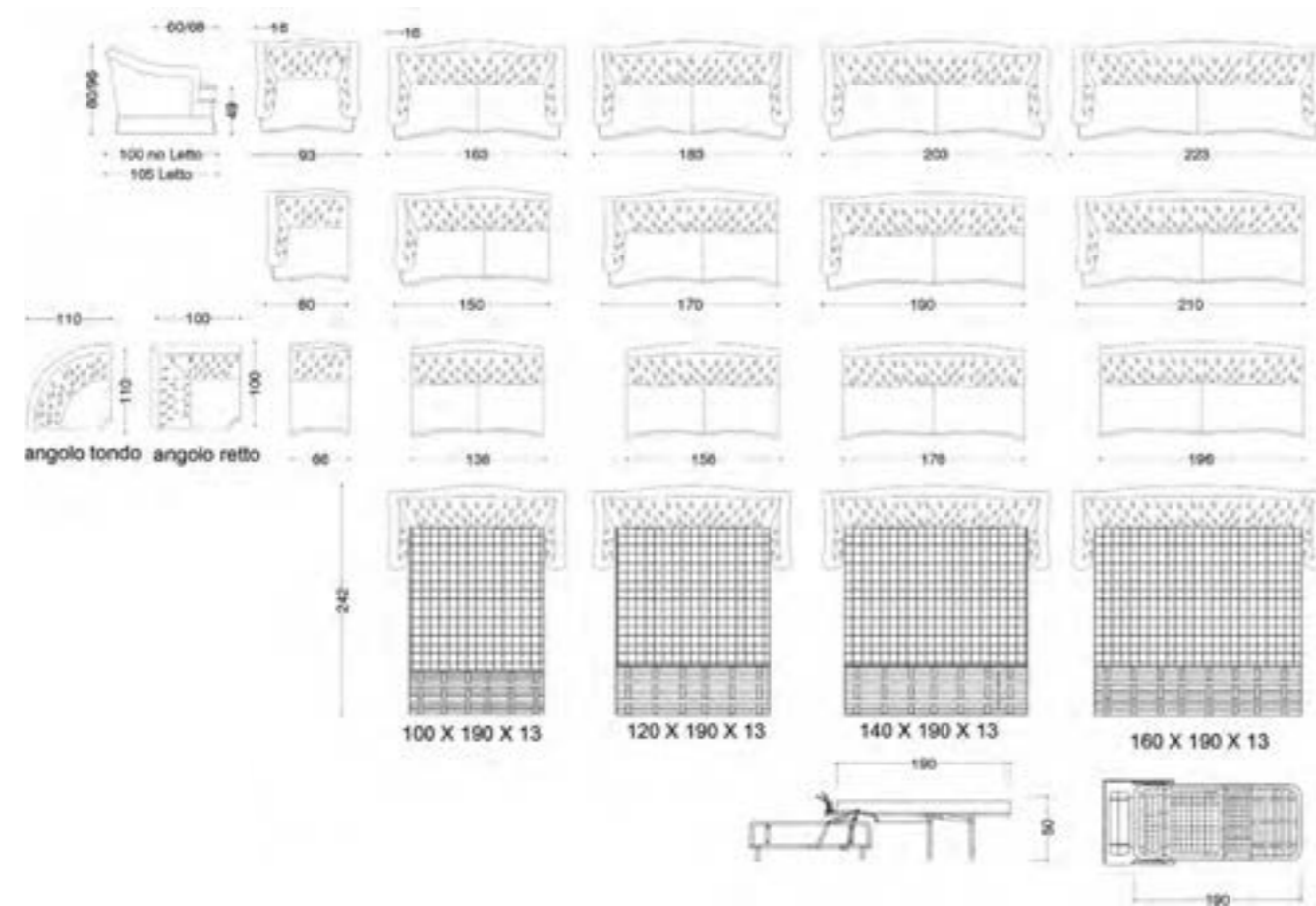

VERSIONI: poltrona, divano 2 posti, 2 posti e mezzo, 3 posti, 3 posti e mezzo e versioni componibili con angolo retto o angolo tondo. Il divano 2 posti, 2 posti e mezzo, 3 posti e 3 posti e mezzo è disponibile nella versione letto con rete elettrosaldata e materasso in fibra poliuretana h 13 cm. STRUTTURA: legno e suoi derivati, cinghie elastiche incrociate ad alta resistenza. Nelle versioni senza letto, il supporto della seduta può essere fornito con molle elicoidali con costo aggiuntivo. IMBOTTITURA: in poliuretano espanso a quote e qualità differenziate, fibre poliestere. Su richiesta, è possibile personalizzare l'imbottitura con relativi costi aggiuntivi. CARATTERISTICHE: profili con bordino di serie; disponibile con balza, con piedi a vista o con frangia come foto (costo aggiuntivo).

VERSIONS: armchair, 2-seater sofa, 2 1/2-seater sofa, 3-seater sofa, 3 1/2 seater and sectional version with round or square corner. The 2-seater sofa, 2 1/2-seater sofa, 3-seater sofa and 3 1/2 seater is available in bed version with electrowelded frame and polyurethane mattress of 13 cm. STRUCTURE: in wood and by-products, high resistant strength woven elastic belts. In the version without bed, the seat support can be with helicoidal springs (additional cost). PADDING: expanded polyurethane of differentiated densities and qualities, polyester fibre. On request: is possible choose the padding (additional cost). CHARACTERISTICS: edge with border included; available with volant, fringe or visible legs (additional cost).

ВАРИАНТЫ: кресло, диван 2-х, 2 1/2, 3-х, 3 1/2 местный, модульные композиции с прямым или закругленным углом. Диваны 2-х, 2 1/2, 3-х, 3 1/2 местные могут быть укомплектованы раскладным механизмом с металлической решеткой и полиуретановым матрасом 13 см. СТРУКТУРА: дерево и его производные, перекрещенные эластичные ремни высокой прочности. По запросу каркас дивана может быть укомплектован спиральными пружинами (за дополнительную плату) только в версии без раскладного механизма. НАБИВКА: по умолчанию полиуретан средней жесткости (gomma), полистероловые волокна. По запросу можно изменить тип наполнения подушек сидения (за дополнительную плату). ХАРАКТЕРИСТИКИ: по умолчанию декоративная отделка «bordino»; декоративная юбка / видимые ножки / бахромчатая юбка «frangia» (за дополнительную плату).

rivestimento: 40HO5502 CAT. D
mazza CHANTILLY



Verga





VERSIONI: divano 2 posti e mezzo e divano 3 posti.
 STRUTTURA: legno e suoi derivati, cinghie elastiche incrociate ad alta resistenza. Su richiesta, il supporto della seduta può essere fornito con molle elicoidali con costo aggiuntivo. IMBOTTITURA: in poliuretano espanso a quote e qualità differenziate, fibre poliestere. Su richiesta, è possibile personalizzare l'imbottitura con eventuali costi aggiuntivi. CARATTERISTICHE: profili con cordone in passamaneria di serie; cuscinetti in piuma d'oca rifiniti con cordone in passamaneria di serie; disponibile con balza, con piedi a vista o con frangia (costo aggiuntivo).

VERSIONS: 2 1/2-seater sofa, 3-seater sofa.
 STRUCTURE: in wood and by-products, high resistant strength woven elastic belts. In the version without bed, the seat support can be with helicoidal springs (additional cost). PADDING: expanded polyurethane of differentiated densities and qualities, polyester fibre. On request: is possible choose the padding (additional cost). CHARACTERISTICS: edge with cord rope; available with volant, fringe or visible legs (additional cost).

ВАРИАНТЫ: диван 2 1/2, 3-х местный. СТРУКТУРА: дерево и его производные, перекрещенные эластичные ремни высокой прочности. По запросу каркас дивана может быть укомплектован спиральными пружинами (за дополнительную плату). НАБИВКА: по умолчанию полиуретан средней жесткости (gomma), полистероловые волокна. По запросу можно изменить тип наполнения подушек сидения (за дополнительную плату). ХАРАКТЕРИСТИКИ: по умолчанию декоративная отделка «cordone»; декоративные подушки из гусиного пуха с отделкой «cordone»; декоративная юбка / видимые ножки / бахромчатая юбка «frangia» (за дополнительную плату).

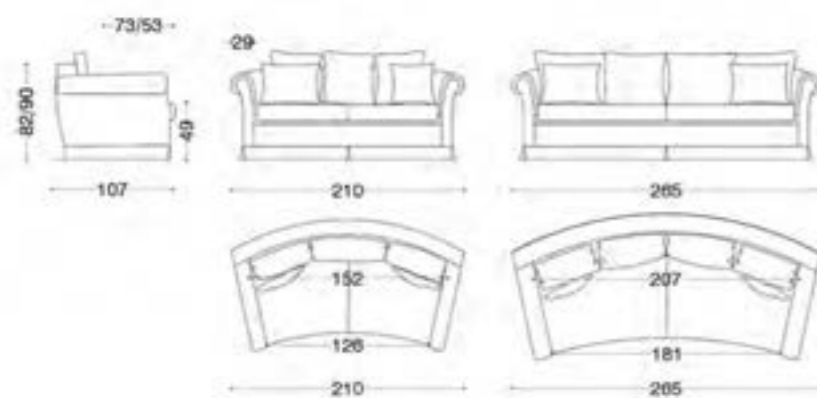



Falqui

VERSIONI: poltrona con spalla liscia o con spalla capitonné. STRUTTURA: legno e suoi derivati, cinghie elastiche incrociate ad alta resistenza. IMBOTTITURA: in poliuretano espanso a quote e qualità differenziate, fibre poliestere. Su richiesta, è possibile personalizzare l'imbottitura con eventuali costi aggiuntivi. CARATTERISTICHE: con balza plissé e profili con bordino di serie.

VERSIONS: armchair with or without capitonné. STRUCTURE: in wood and by-products, high resistant strength woven elastic belts. PADDING: expanded polyurethane of differentiated densities and qualities, polyester fibre. On request, it is possible to choose the padding (additional cost). CHARACTERISTICS: plisse' volant and edge with border included.

ВАРИАНТЫ: кресло с гладкой спинкой, кресло с прошивкой капитоне. СТРУКТУРА: дерево и его производные, перекрещенные эластичные ремни высокой прочности. НАБИВКА: по умолчанию полиуретан средней жесткости (gomma), полистероловые волокна. По запросу можно изменить тип наполнения подушек сидения (за дополнительную плату). ХАРАКТЕРИСТИКИ: по умолчанию декоративная плиссированная юбка; отделка «bordino».

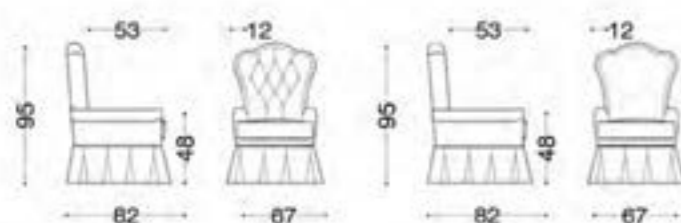

rivestimento: 40PR5836 CAT. F
retro schienale: 40PR5825 CAT. E
mazza CHANTILLY

Rondoni



Rondoni

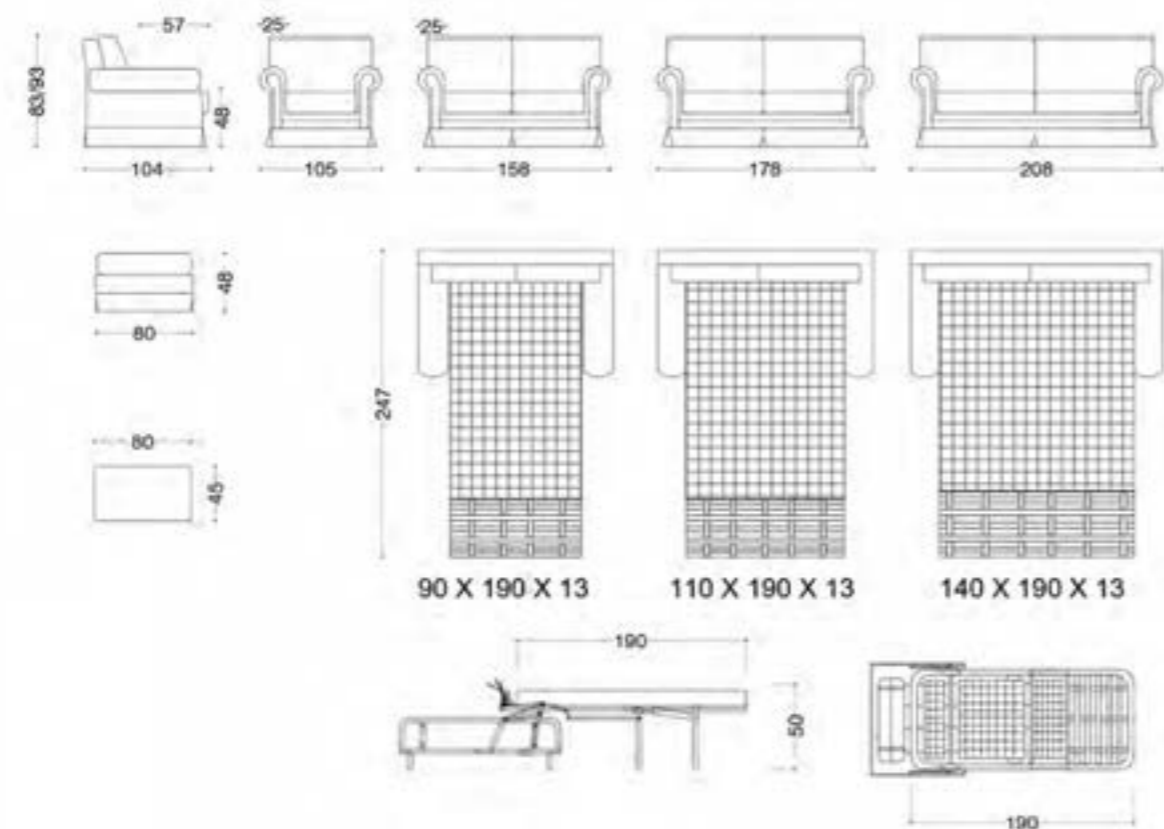

VERSIONI: poltrona, divano 2 posti, 2 posti e mezzo, 3 posti e pouf. Il divano 2 posti, 2 posti e mezzo e 3 posti è disponibile nella versione letto con rete elettrosaldata e materasso in fibra poliuretana h. 13 cm. STRUTTURA: legno e suoi derivati, cinghie elastiche incrociate ad alta resistenza. Nelle versioni senza letto, il supporto della seduta può essere fornito con molle elicoidali con costo aggiuntivo. IMBOTTITURA: in poliuretano espanso a quote e qualità differenziate, fibre poliestere. Su richiesta, è possibile personalizzare l'imbottitura con eventuali costi aggiuntivi. CARATTERISTICHE: profili con cordone in passamaneria di serie; disponibile con balza, con piedi a vista o con frangia (costo aggiuntivo).

VERSIONS: armchair, 2-seater sofa, 2 1/2-seater sofa, 3-seater sofa and pouf. The 2-seater sofa, 2 1/2-seater sofa, 3-seater sofa is available in bed version with electrowelded frame and polyurethane mattress of 13 cm. STRUCTURE: in wood and by-products, high resistant strength woven elastic belts. In the version without bed, the seat support can be with helicoidal springs (additional cost). PADDING: expanded polyurethane of differentiated densities and qualities, polyester fibre. On request: is possible choose the padding (additional cost). CHARACTERISTICS: edge with cordon rope; available with volant, fringe or visible legs (additional cost).

ВАРИАНТЫ: кресло, диван 2-х, 2 1/2, 3-х местный, пуф. Диваны 2-х, 2 1/2, 3-х местные могут быть укомплектованы раскладным механизмом с металлической решеткой и полиуретановым матрасом 13 см. СТРУКТУРА: дерево и его производные, перекрещенные эластичные ремни высокой прочности. По запросу каркас дивана может быть укомплектован спиральными пружинами (за дополнительную плату) только в версии без раскладного механизма. НАБИВКА: по умолчанию полиуретан средней жесткости (gomma), полистероловые волокна. По запросу можно изменить тип наполнения подушек сидения (за дополнительную плату). ХАРАКТЕРИСТИКИ: по умолчанию декоративная отделка «cordone»; декоративная юбка / видимые ножки / бахромчатая юбка «frangia» (за дополнительную плату).



Asara





rivestimento: 40VI5857 CAT. D
bordo: 40VI5858 CAT. F

Dotti pouf

VERSIONI: pouf 60x90, 60x120 e pouf quadrato 80x80. STRUTTURA: in legno e suoi derivati, cinghie elastiche incrociate ad alta resistenza. IMBOTTITURA: in poliuretano espanso a quote e qualità differenziate, fibre poliestere. CARATTERISTICHE: piedi a vista con ruote di serie; piano in vetro.

VERSIONS: pouf 60x90, 60x120, 80x80. STRUCTURE: in wood and by-products, high resistant strength woven elastic belts. PADDING: expanded polyurethane of differentiated densities and qualities, polyester fibre. CHARACTERISTICS: visible feet with wheels included; on the top tempered glass included.

ВАРИАНТЫ: пуф 60x90, пуф 60x120, пуф квадратный 80x80. СТРУКТУРА: дерево и его производные, перекрещенные эластичные ремни высокой прочности. НАБИВКА: по умолчанию полиуретан средней жесткости (гопма), полистероловые волокна. ХАРАКТЕРИСТИКИ: по умолчанию видимые ножки с колесами; столешница из закаленного стекла.

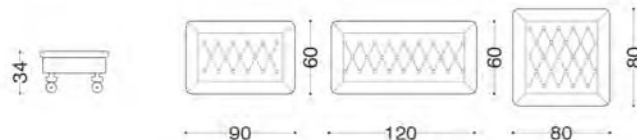

Asara

VERSIONI: poltrona liscia e poltrona capitonné. STRUTTURA: legno e suoi derivati, cinghie elastiche incrociate ad alta resistenza. IMBOTTITURA: in poliuretano espanso a quote e qualità differenziate, fibre poliestere. CARATTERISTICHE: piedi a vista con ruote di serie; profili con bordino di serie.

VERSIONS: armchair with or without capitonné. STRUCTURE: in wood and by-products, high resistant strength woven elastic belts. PADDING: expanded polyurethane of differentiated densities and qualities, polyester fibre. CHARACTERISTICS: visible legs with wheels included; edge with border included.

ВАРИАНТЫ: кресло с гладкой спинкой, кресло с прошивкой капитоне. СТРУКТУРА: дерево и его производные, перекрещенные эластичные ремни высокой прочности. НАБИВКА: по умолчанию полиуретан средней жесткости (гопма), полистероловые волокна. ХАРАКТЕРИСТИКИ: по умолчанию видимые ножки с колесами; отделка «bordino».

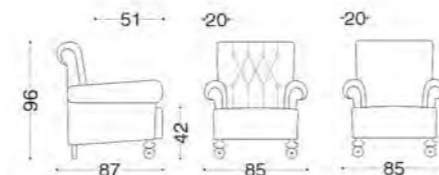

rivestimento: 40VI5858CAT. F
mazza CHANTILLY



*“Ognuno sta solo sul
cuore della terra trafitto
da un raggio di sole:
ed è subito sera.”*

Salvatore Quasimodo

Quasimodo



Quasimodo

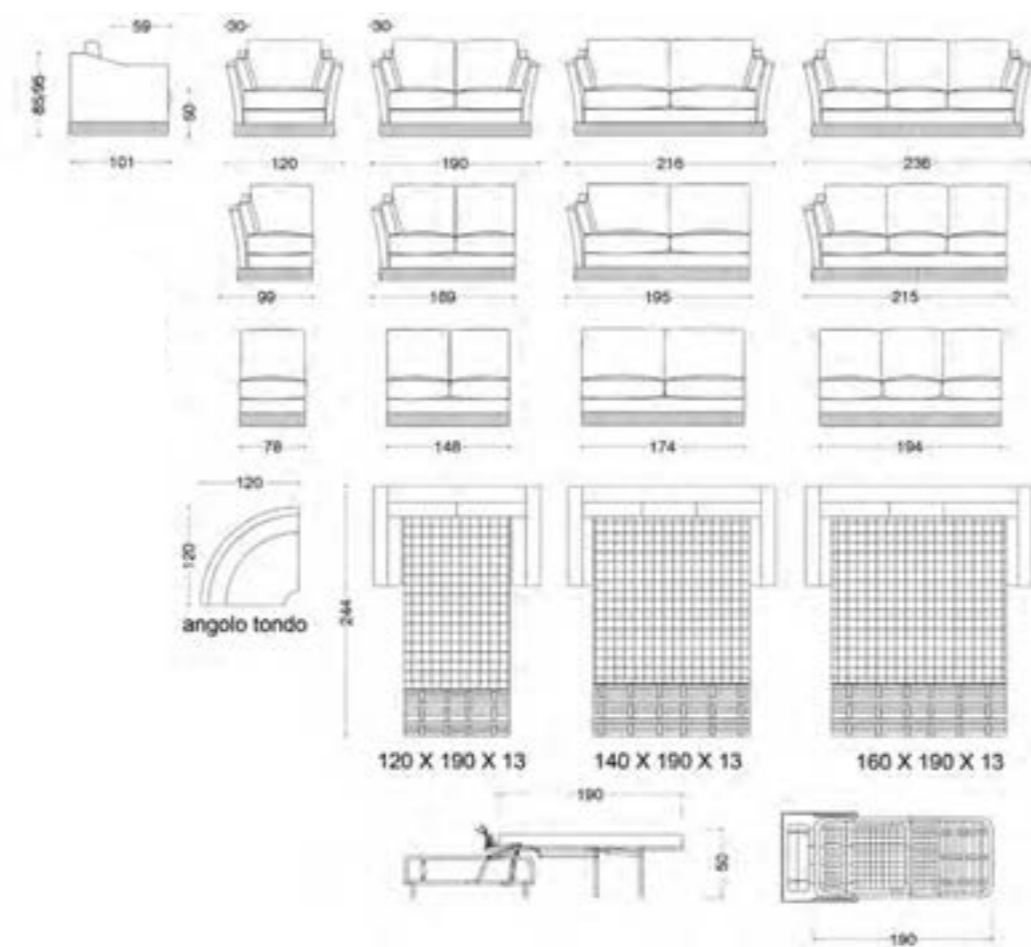

VERSIONI: poltrona, divano 2 posti, 2 posti e mezzo e 3 posti e versioni componibili con angolo tondo. Il divano 2 posti, 2 posti e mezzo e 3 posti è disponibile nella versione letto con rete elettrosaldata e materasso in fibra poliuretanicca h. 13 cm. STRUTTURA: legno e suoi derivati, cinghie elastiche incrociate ad alta resistenza. Nelle versioni senza letto, il supporto della seduta può essere fornito con molle elicoidali con costo aggiuntivo. IMBOTTITURA: in poliuretano espanso a quote e qualità differenziate, fibre poliestere. Su richiesta, è possibile personalizzare l'imbottitura con eventuali costi aggiuntivi. CARATTERISTICHE: profili con bordino mentre i cuscini seduta sono rifiniti con cordone in passamaneria, tutto di serie; disponibile con frangia come foto, oppure su richiesta, con balza o piedi a vista.

VERSIONS: armchair, 2-seater sofa, 2 1/2-seater sofa, 3-seater sofa and sectional version with rounded corner. The 2-seater sofa, 2 1/2-seater sofa, 3-seater sofa is available in bed version with electrowelded frame and polyurethane mattress of 13 cm. STRUCTURE: in wood and by-products, high resistant strength woven elastic belts. In the version without bed, the seat support can be with helicoidal springs (additional cost). PADDING: expanded polyurethane of differentiated densities and qualities, polyester fibre. On request: is possible choose the padding (additional cost). CHARACTERISTICS: as photo all included; available with fringe as photo, or on request, with volant or visible legs.

ВАРИАНТЫ: кресло, диван 2-х, 2 ½, 3-х местный, модульные композиции с закругленным углом. Диваны 2-х, 2 ½, 3-х местные могут быть укомплектованы раскладным механизмом с металлической решеткой и полиуретановым матрасом 13 см. СТРУКТУРА: дерево и его производные, перекрещенные эластичные ремни высокой прочности. По запросу каркас дивана может быть укомплектован спиральными пружинами (за дополнительную плату) только в версии без раскладного механизма. НАБИВКА: по умолчанию полиуретан средней жесткости (gomma), полистероловые волокна. По запросу можно изменить тип наполнения подушек сидения (за дополнительную плату). ХАРАКТЕРИСТИКИ: по умолчанию отделка «bordino», подушки сидения в отделке «cordone»; бахромчатая юбка «frangia» (как на фото) или по запросу видимые ножки / декоративная юбка.



rivestimento: 40HO5508 CAT. D
mazza CHANTILLY
frangia MADERA

Alighieri





VERSIONI: divano 2 posti, 2 posti e mezzo, 3 posti e versioni componibili. STRUTTURA: legno e suoi derivati, cinghie elastiche incrociate ad alta resistenza. Su richiesta, il supporto della seduta può essere fornito con molle elicoidali con costo aggiuntivo. IMBOTTITURA: in poliuretano espanso a quote e qualità differenziate, fibre poliestere. Su richiesta, è possibile personalizzare l'imbottitura con eventuali costi aggiuntivi. CARATTERISTICHE: cuscineti in piuma d'oca di serie; con piedi a vista e profili con bordino di serie.

VERSIONS: 2-seater sofa, 2 1/2-seater sofa, 3-seater sofa and modular versions. STRUCTURE: in wood and by-products, high resistant strength woven elastic belts. In the version without bed, the seat support can be with helicoidal springs (additional cost). PADDING: expanded polyurethane of differentiated densities and qualities, polyester fibre. On request: is possible choose the padding (additional cost). CHARACTERISTICS: goose feather pillows included; visible legs and edge with border included.

ВАРИАНТЫ: диван 2-х, 2 1/2, 3-х местный, модульные композиции. СТРУКТУРА: дерево и его производные, перекрещенные эластичные ремни высокой прочности. По запросу каркас дивана может быть укомплектован спиральными пружинами (за дополнительную плату). НАБИВКА: по умолчанию полиуретан средней жесткости (gomma), полистероловые волокна. По запросу можно изменить тип наполнения подушек сидения (за дополнительную плату). ХАРАКТЕРИСТИКИ: по умолчанию декоративные подушки из гусиного пуха; серийные видимые ножки; отделка «bordino».

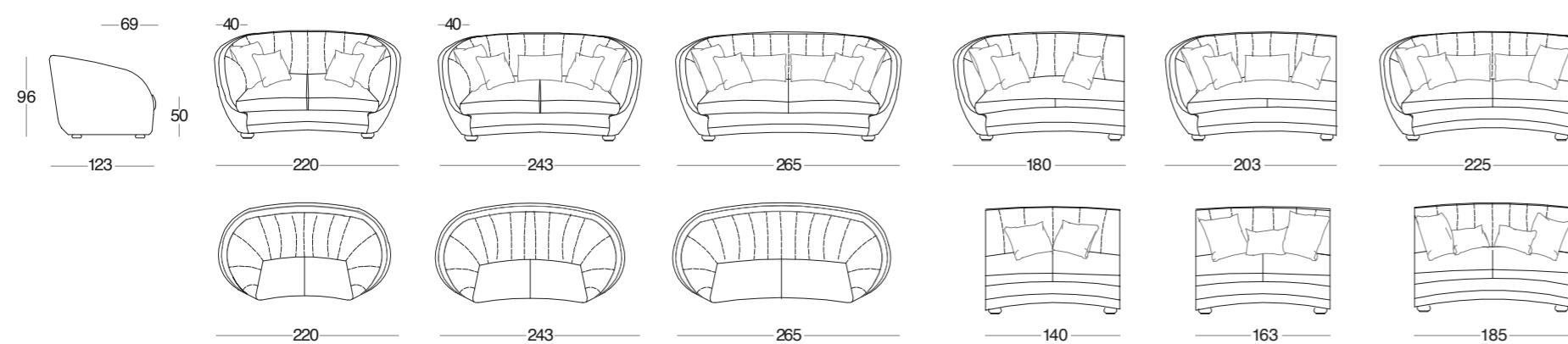

rivestimento: 40PR5942 CAT. F
 interno schienale: 40PR5943 CAT. F
 seduta: 40PR5941 CAT. F
 cuscini: 40PR5943, 40PR5942, 40PR5941 CAT. F
 mazza CHANTILLY

Pasolini



Pasofini

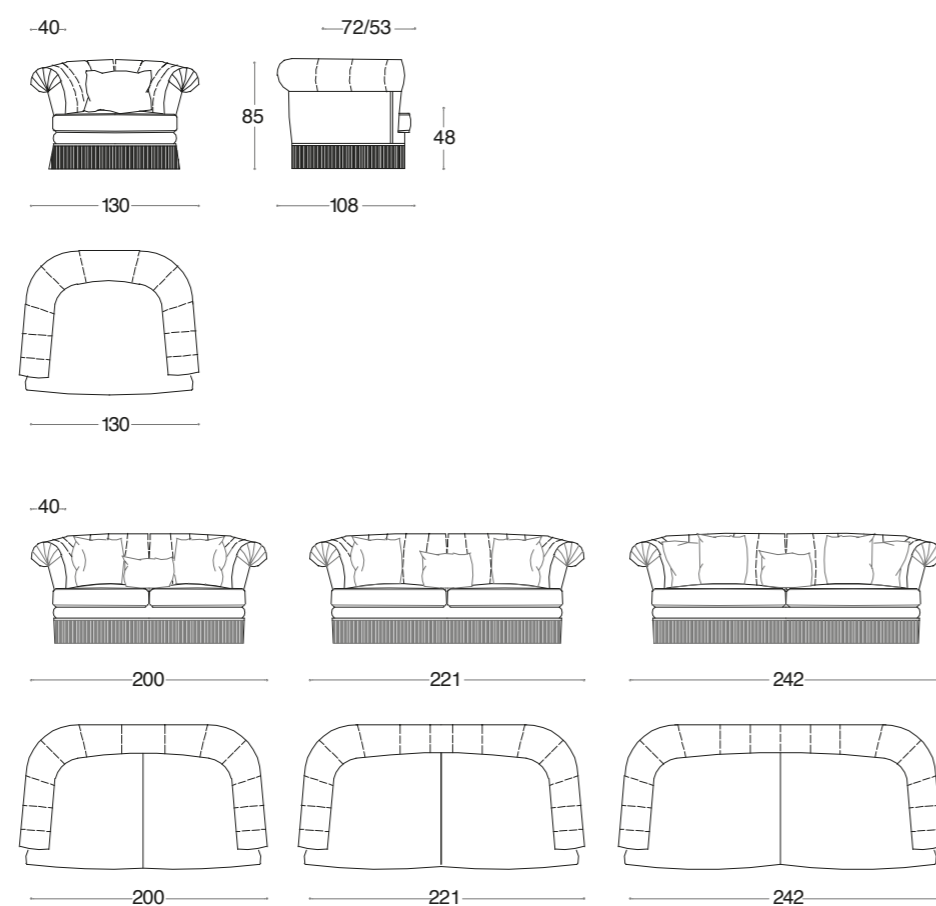

VERSIONI: poltrona, divano 2 posti, 2 posti e mezzo e 3 posti. STRUTTURA: legno e suoi derivati, cinghie elastiche incrociate ad alta resistenza. Su richiesta, il supporto della seduta può essere fornito con molle elicoidali con costo aggiuntivo. IMBOTTITURA: in poliuretano espanso a quote e qualità differenziate, fibre poliestere. Su richiesta, è possibile personalizzare l'imbottitura con eventuali costi aggiuntivi. CARATTERISTICHE: con frangia come foto e cuscini in piuma d'oca di serie.

VERSIONS: armchair, 2-seater sofa, 2 1/2-seater sofa, 3-seater sofa. STRUCTURE: in wood and by-products, high resistant strength woven elastic belts. On request, the seat support can be with helicoidal springs (additional cost). PADDING: expanded polyurethane of differentiated densities and qualities, polyester fibre. On request: is possible choose the padding (additional cost). CHARACTERISTICS: fringe as photo and goose feather pillows included.

ВАРИАНТЫ: кресло, диван 2-х, 2 ½, 3-х местный. СТРУКТУРА: дерево и его производные, перекрещенные эластичные ремни высокой прочности. По запросу каркас дивана может быть укомплектован спиральными пружинами (за дополнительную плату) только в версии без раскладного механизма. НАБИВКА: по умолчанию полиуретан средней жесткости (gomma), полистероловые волокна. По запросу можно изменить тип наполнения подушек сидения (за дополнительную плату). ХАРАКТЕРИСТИКИ: по умолчанию декоративные подушки из гусиного пуха; бахромчатая юбка «frangia».





Talla

VERSIONI: poltrona, divano 2 posti, 2 posti e mezzo e 3 posti. STRUTTURA: legno e suoi derivati, cinghie elastiche incrociate ad alta resistenza. Su richiesta, il supporto della seduta può essere fornito con molle elicoidali con costo aggiuntivo. IMBOTTITURA: in poliuretano espanso a quote e qualità differenziate, fibre poliestere. Su richiesta, è possibile personalizzare l'imbottitura con eventuali costi aggiuntivi. CARATTERISTICHE: con frangia come foto e cuscinetti in piuma d'oca di serie.

VERSIONS: armchair, 2-seater sofa, 2 ½ seater sofa and 3 seater sofa. STRUCTURE: in wood and by-products, high resistant strength woven elastic belts. On request, the seat support can be with helicoidal springs (additional cost). PADDING: expanded polyurethane of differentiated densities and qualities, polyester fibre. On request: is possible choose the padding (additional cost). CHARACTERISTICS: with fringe as photo and goose feather pillow included.

ВАРИАНТЫ: кресло, диван 2-х, 2 ½, 3-х местный, модульные композиции с закругленным углом. СТРУКТУРА: дерево и его производные, перекрещенные эластичные ремни высокой прочности. По запросу каркас дивана может быть укомплектован спиральными пружинами (за дополнительную плату) только в версии без раскладного механизма. НАБИВКА: по умолчанию полиуретан средней жесткости (gomma), полистероловые волокна. По запросу можно изменить тип наполнения подушек сидения (за дополнительную плату). ХАРАКТЕРИСТИКИ: бахромчатая юбка «frangia» (как на фото); декоративные подушки из гусиного пуха по умолчанию.

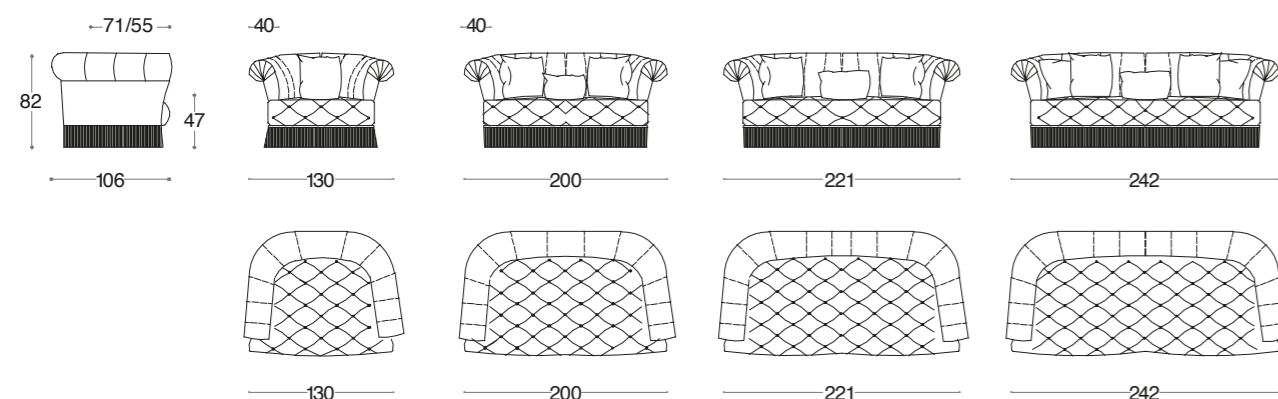

rivestimento: 40HQ5508 CAT. D
 mazza CHANTILLY
 frangia: SFILATA IN SETA



Седла pouf

VERSIONI: pouf esagonale. STRUTTURA: legno e suoi derivati, cinghie elastiche incrociate ad alta resistenza. IMBOTTITURA: in poliuretano espanso a quote e qualità differenziate, fibre poliestere. CARATTERISTICHE: profili con bordino di serie; cuscino seduta con bottone centrale.

VERSIONS: hexagonal pouf. STRUCTURE: in wood and by-products, high resistant strength woven elastic belts. PADDING: expanded polyurethane of differentiated densities and qualities, polyester fibre. CHARACTERISTICS: edge with border included; seat cushion with button.

ВАРИАНТЫ: пуф шестиугольный. СТРУКТУРА: дерево и его производные, перекрещенные эластичные ремни высокой прочности. НАБИВКА: по умолчанию полиуретан средней жесткости (gomma), полистероловые волокна. ХАРАКТЕРИСТИКИ: по умолчанию отделка «bordino»; подушка сидения с пуговицей по центру.

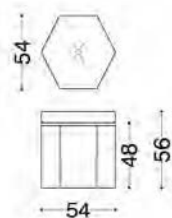

A rivestimento: 40HO5508 CAT. D
mazza CHANTILLY
bordino e bottone: 40TP4711 CAT. D
mazza UNITI

B rivestimento: 40TP4711 CAT. D
mazza UNITI
bordino e bottone: 40HO5508 CAT. D
mazza CHANTILLY



Coffa

VERSIONI: poltrona liscia, poltrona capitonné e pouf.
 STRUTTURA: legno e suoi derivati, cinghie elastiche incrociate ad alta resistenza. IMBOTTITURA: in poliuretano espanso a quote e qualità differenziate, fibre poliestere. Su richiesta, è possibile personalizzare l'imbottitura con eventuali costi aggiuntivi.
 CARATTERISTICHE: disponibile con piedi a vista con ruote come foto, oppure su richiesta, con balza o frangia (costo aggiuntivo); profili con bordino di serie.

VERSIONS: armchair with or without capitonné and pouf.
 STRUCTURE: in wood and by-products, high resistant strength woven elastic belts. PADDING: expanded polyurethane of differentiated densities and qualities, polyester fibre. On request: is possible choose the padding (additional cost). CHARACTERISTICS: visible legs with wheels as photo; with volant or fringe (additional cost); edge with border included.

ВАРИАНТЫ: кресло с гладкой спинкой, кресло с прошивкой капитоне, пуф. СТРУКТУРА: дерево и его производные, перекрещенные эластичные ремни высокой прочности. НАБИВКА: по умолчанию полиуретан средней жесткости (gomma), полистероловые волокна. По запросу можно изменить тип наполнения подушек сидения (за дополнительную плату). ХАРАКТЕРИСТИКИ: видимые ножки с колесами (как на фото) или по запросу декоративная юбка / бахромчатая юбка «frangia» (за дополнительную плату); отделка «bordino» по умолчанию.

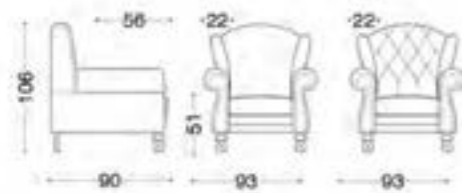

Airolidi



Airoldi

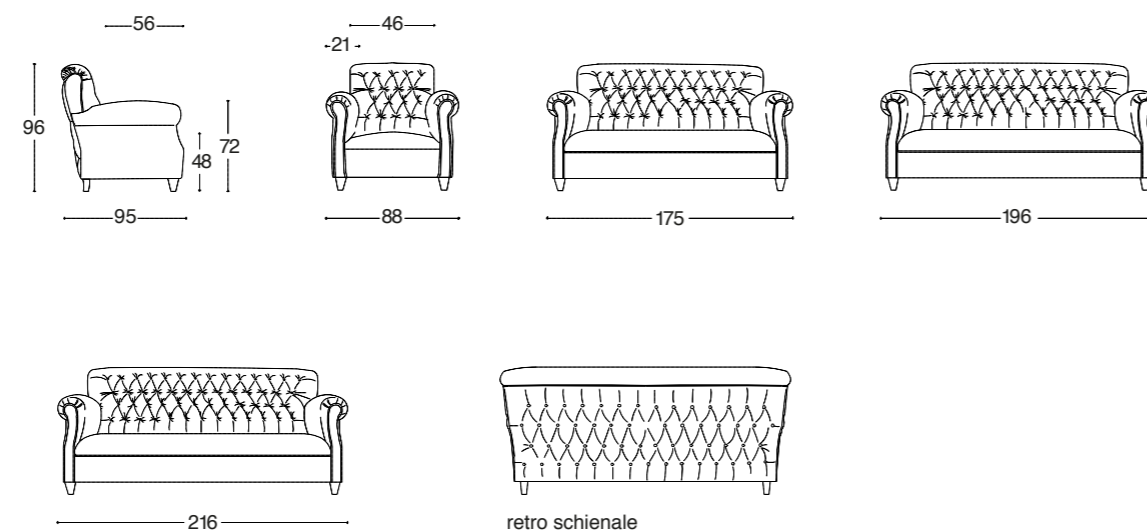

VERSIONI: poltrona, divano 2 posti, 2 posti e mezzo e 3 posti. STRUTTURA: legno e suoi derivati, cinghie elastiche incrociate ad alta resistenza. IMBOTTITURA: in poliuretano espanso a quote e qualità differenziate, fibre poliestere. CARATTERISTICHE: piedi a vista nelle finiture previste a catalogo; profili con bordino di serie; capitonné' fronte e retro schienale.

VERSIONS: armchair, 2-seater sofa, 2 1/2-seater sofa, 3-seater sofa. STRUCTURE: in wood and by-products, high resistant strength woven elastic belts. PADDING: expanded polyurethane of differentiated densities and qualities, polyester fibre. CHARACTERISTICS: visible legs, wood finishing is available in different colors in the catalog; edge with border included; with capitonné' in front and back.

ВАРИАНТЫ: кресло, диван 2-х, 2 ½, 3-х местный. СТРУКТУРА: дерево и его производные, перекрещенные эластичные ремни высокой прочности. НАБИВКА: по умолчанию полиуретан средней жесткости (gomma), полистероловые волокна. ХАРАКТЕРИСТИКИ: по умолчанию видимые ножки в серийных отделках; отделка каркаса «bordino»; прошивка капитоне на фронтальной и задней спинке.

rivestimento: 40DE5878 CAT. D
mazza CHANTILLY





Venezia

VERSIONI: poltrona, divano 2 posti, 2 posti e mezzo e 3 posti. STRUTTURA: legno e suoi derivati, cinghie elastiche incrociate ad alta resistenza. IMBOTTITURA: in poliuretano espanso a quote e qualità differenziate, fibre poliestere. CARATTERISTICHE: piedi a vista nelle finiture previste a catalogo; profili con bordino di serie.

VERSIONS: armchair, 2-seater sofa, 2 1/2-seater sofa, 3-seater sofa. STRUCTURE: in wood and by-products, high resistant strength woven elastic belts. PADDING: expanded polyurethane of differentiated densities and qualities, polyester fibre. CHARACTERISTICS: visible legs, wood finishing is available in different colors in the catalog; edge with border included.

ВАРИАНТЫ: кресло, диван 2-х, 2 ½, 3-х местный. СТРУКТУРА: дерево и его производные, перекрещенные эластичные ремни высокой прочности. НАБИВКА: по умолчанию полиуретан средней жесткости (gomma), полистероловые волокна. ХАРАКТЕРИСТИКИ: по умолчанию видимые ножки в серийных отделках; отделка каркаса «bordino».

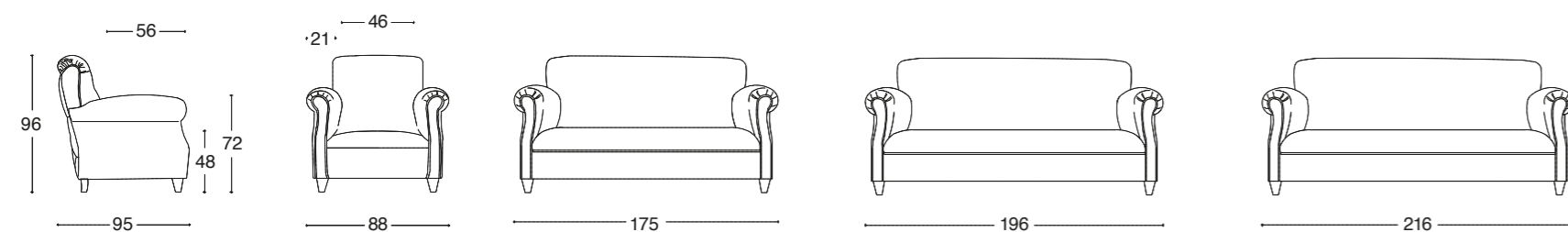

rivestimento: 40GU5986 CAT. LUSSO
mazza CLARKE



*“Piangi, che ben hai donde,
Italia Mia.”*

Giacomo Leopardi

Maugeri



Maugeri

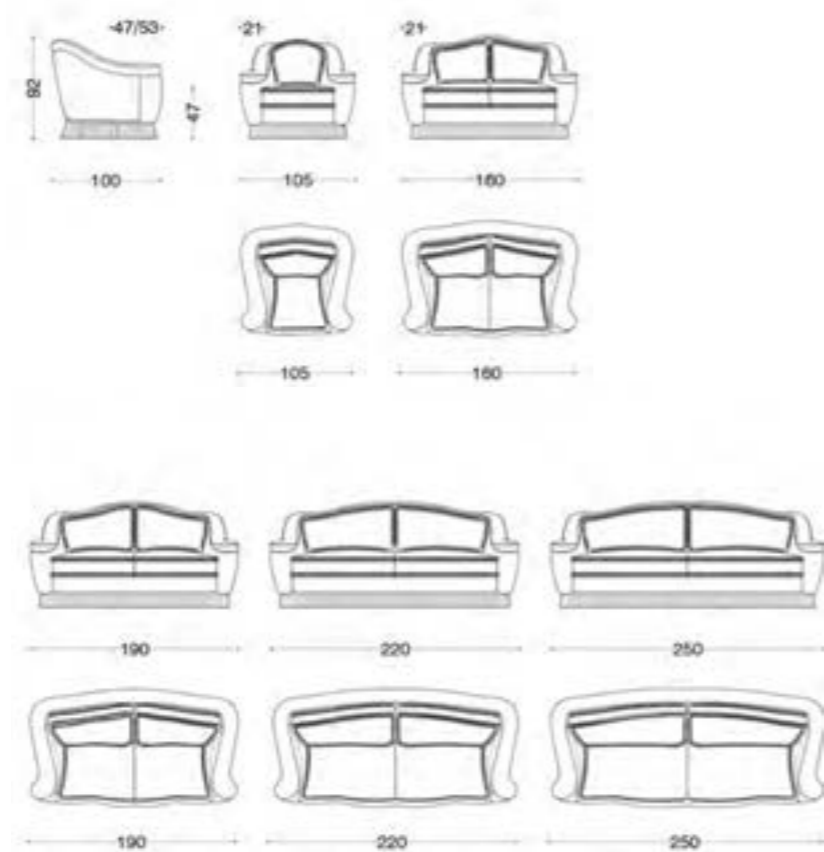

VERSIONI: poltrona, divano 2 posti, 2 posti e mezzo, 3 posti e 3 posti e mezzo. STRUTTURA: legno e suoi derivati, cinghie elastiche incrociate ad alta resistenza. Su richiesta, il supporto della seduta può essere fornito con molle elicoidali con costo aggiuntivo. IMBOTTITURA: in poliuretano espanso a quote e qualità differenziate, fibre poliestere. Su richiesta, è possibile personalizzare l'imbottitura con eventuali costi aggiuntivi. CARATTERISTICHE: cuscini rifiniti con frisé e profili con cordone in passamaneria di serie; con frangia come foto.

VERSIONS: armchair, 2 seater, 2 ½ seater, 3 seater and 3 ½ seater. STRUCTURE: wood and by-products, high resistant strength woven elastic belts. On request the seat support can be with helicoidal springs. PADDING: expanded polyurethane of differentiated densities and qualities, polyester fibre. On request: is possible choose the padding (additional cost). CHARACTERISTICS: pillow with frisé' fringe and edge with cordon rope; fringe as photo.

ВАРИАНТЫ: кресло, диван 2-х, 2 ½, 3-х, 3 ½ местный. СТРУКТУРА: дерево и его производные, перекрещенные эластичные ремни высокой прочности. По запросу каркас дивана может быть укомплектован спиральными пружинами (за дополнительную плату). НАБИВКА: по умолчанию полиуретан средней жесткости (gomma), полистероловые волокна. По запросу можно изменить тип наполнения подушек сидения (за дополнительную плату). ХАРАКТЕРИСТИКИ: по умолчанию отделка подушек «frisé», отделка каркаса «cordone»; бахромчатая юбка «frangia» (как на фото).



rivestimento: 40MC5864 CAT. D
cordolo: 40MC5866 CAT. D
mazza CHANTILLY
frangia MADERA

Leopardi





VERSIONI: poltrona, divano 2 posti, 2 posti e mezzo, 3 posti e 3 posti e mezzo. Il divano 2 posti, 2 posti e mezzo, 3 posti e 3 posti e mezzo è disponibile nella versione letto con rete elettrosaldata e materasso in fibra poliuretana h. 13 cm. **STRUTTURA:** legno e suoi derivati, cinghie elastiche incrociate ad alta resistenza. Nelle versioni senza letto, il supporto della seduta può essere fornito con molle elicoidali con costo aggiuntivo. **IMBOTTITURA:** in poliuretano espanso a quote e qualità differenziate, fibre poliestere. Su richiesta, è possibile personalizzare l'imbottitura con eventuali costi aggiuntivi. **CARATTERISTICHE:** con frangia incrociata come foto, profili struttura con cordone in passamaneria e profili cuscini seduta con bordino di serie.

VERSIONS: armchair, 2-seater sofa, 2 1/2-seater sofa, 3-seater sofa and 3 1/2 seater sofa. The 2-seater sofa, 2 1/2-seater sofa, 3-seater sofa and 3 1/2 seater sofa is available in bed version with electrowelded frame and polyurethane mattress of 13 cm. **STRUCTURE:** in wood and by-products, high resistant strength woven elastic belts. In the version without bed, the seat support can be with helicoidal springs (additional cost). **PADDING:** expanded polyurethane of differentiated densities and qualities, polyester fibre. On request is possible choose the padding (additional cost). **CHARACTERISTICS:** with fringe as photo, edge with cordone rope included.

ВАРИАНТЫ: кресло, диван 2-х, 2 1/2, 3-х, 3 1/2 местный. Диваны 2-х, 2 1/2, 3-х, 3 1/2 местные могут быть укомплектованы раскладным механизмом с металлической решеткой и полиуретановым матрасом 13 см. **СТРУКТУРА:** дерево и его производные, перекрещенные эластичные ремни высокой прочности. По запросу каркас дивана может быть укомплектован спиральными пружинами (за дополнительную плату) только в версии без раскладного механизма. **НАБИВКА:** по умолчанию полиуретан средней жесткости (gomma), полистероловые волокна. По запросу можно изменить тип наполнения подушек сидения (за дополнительную плату). **ХАРАКТЕРИСТИКИ:** бахромчатая юбка «frangia incrociata» (как на фото); отделка каркаса «cordone», отделка подушек сидения «bordino».

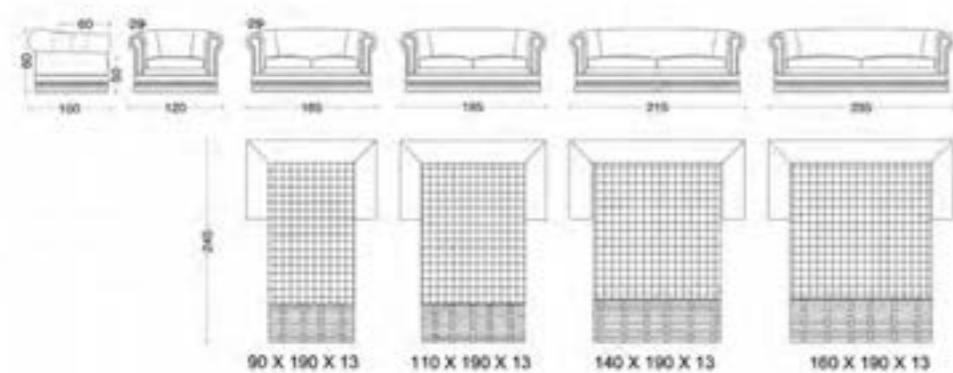

struttura: 40DE5848 CAT. D
 interno schienale: 40FB5847 CAT. F
 seduta: 40FB5847 CAT. F
 bracciolo: 40HO5502 CAT. D
 40FB5848 CAT. D mazza CHANTILLY
 frangia INCROCIATA

Cellini





rivestimento: 40MC5864 CAT. D
parte capitonné: 40MC5866 CAT. D
mazza CHANTILLY
finitura FOGLIA ORO SPAZZOLATA A MANO COL. 46





rivestimento: 40PR5832 CAT. F
seduta: 40PR5819 CAT. E
mazza CHANTILLY

Cellini

VERSIONI: poltrona, divano 2 posti e 3 posti.
STRUTTURA: legno e suoi derivati, cinghie elastiche incrociate ad alta resistenza. IMBOTTITURA: in poliuretano espanso a quote e qualità differenziate, fibre poliestere. Su richiesta, è possibile personalizzare l'imbottitura con eventuali costi aggiuntivi.
CARATTERISTICHE: la finitura della struttura in legno a vista è disponibile nei colori a catalogo.

VERSIONS: armchair, 2-seater sofa and 3 seater sofa.
STRUCTURE: in wood and by-products, high resistant strength woven elastic belts. PADDING: expanded polyurethane of differentiated densities and qualities, polyester fibre. On request: is possible choose the padding (additional cost).
CHARACTERISTICS: wood finishing is available in different colors in the catalog.

ВАРИАНТЫ: кресло, диван 2-х, 3-х местный.
СТРУКТУРА: дерево и его производные, перекрещенные эластичные ремни высокой прочности. НАБИВКА: по умолчанию полиуретан средней жесткости (gomma), полистероловые волокна. По запросу можно изменить тип наполнения подушек сидения (за дополнительную плату).
ХАРАКТЕРИСТИКИ: окраска деревянного каркаса в серийных отделках.

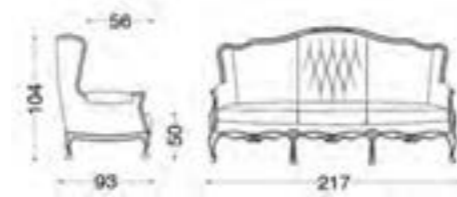
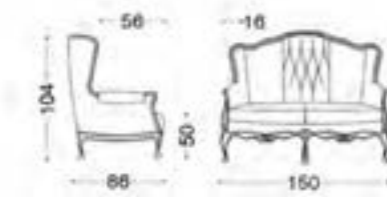
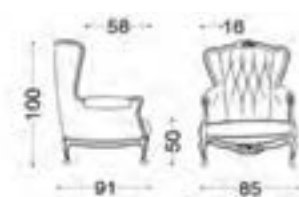

Bellini





VERSIONI: poltrona, divano 2 posti e 3 posti.
 STRUTTURA: legno e suoi derivati, cinghie elastiche incrociate ad alta resistenza. IMBOTTITURA: in poliuretano espanso a quote e qualità differenziate, fibre poliestere. Su richiesta, è possibile personalizzare l'imbottitura con eventuali costi aggiuntivi.
 CARATTERISTICHE: la finitura della struttura in legno a vista è disponibile nei colori previsti a catalogo.

VERSIONS: armchair, 2-seater sofa and 3-seater sofa.
 STRUCTURE: in wood and by-products, high resistant strength woven elastic belts. PADDING: expanded polyurethane of differentiated densities and qualities, polyester fibre. On request: is possible choose the padding (additional cost). CHARACTERISTICS: wood finishing is available in different colors in the catalog.

ВАРИАНТЫ: кресло, диван 2-х, 3-х местный.
 СТРУКТУРА: дерево и его производные, перекрещенные эластичные ремни высокой прочности. НАБИВКА: по умолчанию полиуретан средней жесткости (gomma), полистероловые волокна. По запросу можно изменить тип наполнения подушек сидения (за дополнительную плату). ХАРАКТЕРИСТИКИ: окраска деревянного каркаса в серийных отделках.

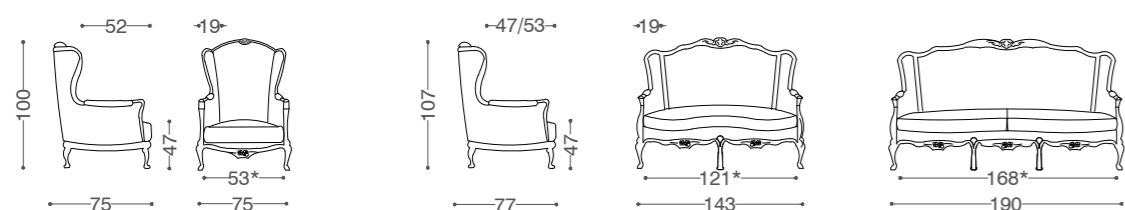

* larghezza seduta avanti



rivestimento: 40VI5576 CAT. E
 mazza VELLUTI E SETE
 finitura WHITE E GOLD COL. 27



rivestimento: 40VI5576CAT. D
mazza VELLUTI E SETE

Beha

VERSIONI: poltrona, divano 2 posti e 3 posti.
STRUTTURA: legno e suoi derivati, cinghie elastiche incrociate ad alta resistenza. IMBOTTITURA: in poliuretano espanso a quote e qualità differenziate, fibre poliestere. Su richiesta, è possibile personalizzare l'imbottitura con eventuali costi aggiuntivi.
CARATTERISTICHE: struttura esterna con lavorazione capitonné; la finitura della struttura in legno a vista è disponibile nei colori previsti a catalogo.

VERSIONS: armchair, 2-seater sofa and 3 seater sofa.
STRUCTURE: in wood and by-products, high resistant strength woven elastic belts. PADDING: expanded polyurethane of differentiated densities and qualities, polyester fibre. On request: is possible choose the padding (additional cost).
CHARACTERISTICS: capitonné' on the back; wood finishing is available in different colors in the catalog.

ВАРИАНТЫ: кресло, диван 2-х, 3-х местный.
СТРУКТУРА: дерево и его производные, перекрещенные эластичные ремни высокой прочности. НАБИВКА: по умолчанию полиуретан средней жесткости (gomma), полистероловые волокна. По запросу можно изменить тип наполнения подушек сидения (за дополнительную плату).
ХАРАКТЕРИСТИКИ: внешняя часть каркаса с прошивкой капитоне; окраска деревянного каркаса в серийных отделках.

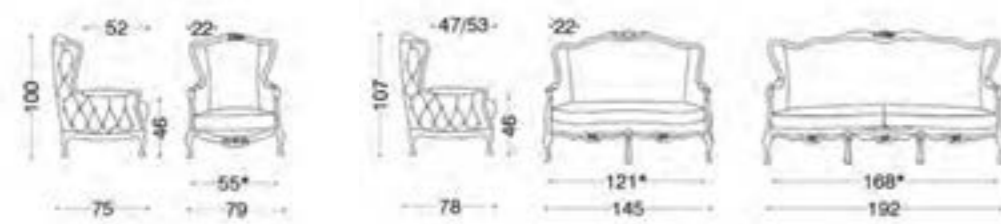

*larghezza seduta avanti

Cardarelli



Cardarelli

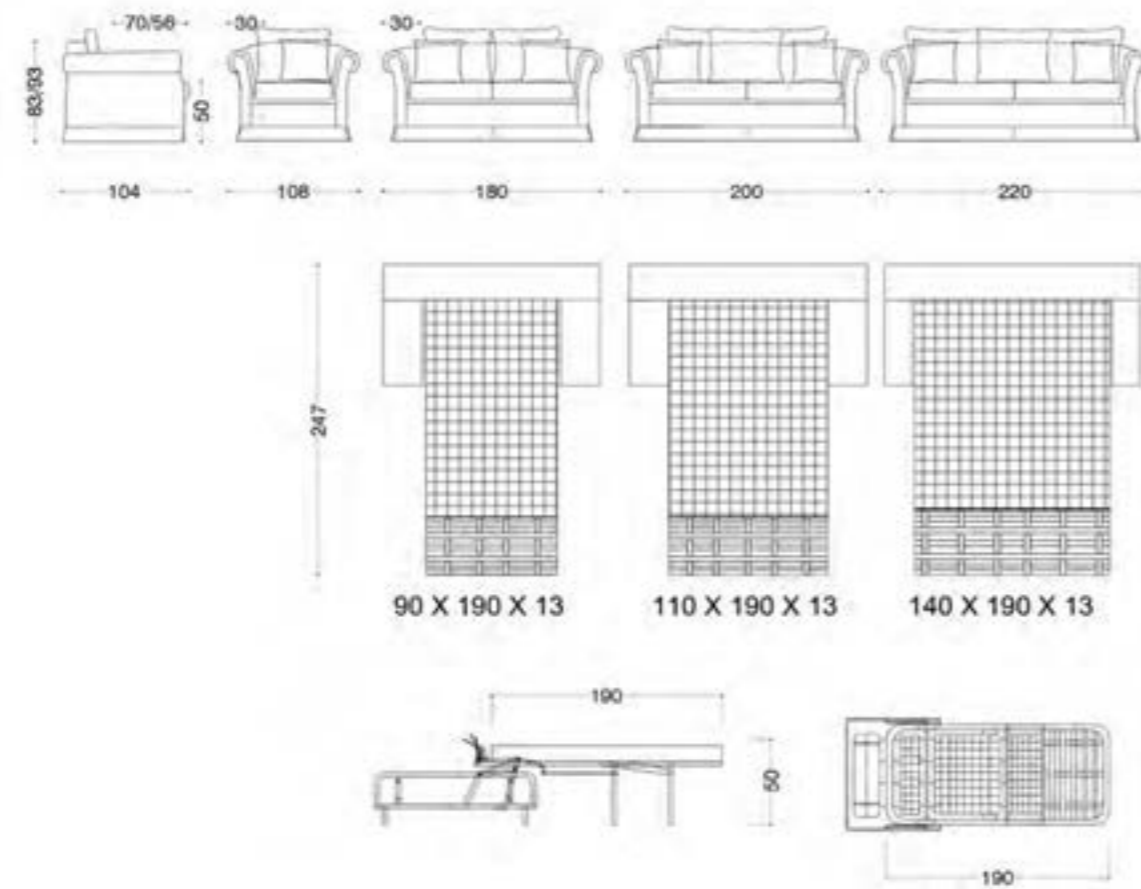

VERSIONI: poltrona, divano 2 posti, 2 posti e mezzo, 3 posti. Il divano 2 posti, 2 posti e mezzo e 3 posti è disponibile nella versione letto con rete elettrosaldata e materasso in fibra poliuretana h 13cm. **STRUTTURA:** legno e suoi derivati, cinghie elastiche incrociate ad alta resistenza. Nelle versioni senza letto, il supporto della seduta può essere fornito con molle elicoidali con costo aggiuntivo. **IMBOTTITURA:** in poliuretano espanso a quote e qualità differenziate, fibre poliestere. Su richiesta, è possibile personalizzare l'imbottitura con eventuali costi aggiuntivi. **CARATTERISTICHE:** profili con cordone in passamaneria di serie; cuscineti in piuma d'oca rifiniti con spazzolino di serie; disponibile con balza, con piedi a vista o con frangia (costo aggiuntivo).

VERSIONS: armchair, 2-seater sofa, 2 1/2-seater sofa, 3-seater sofa. The 2-seater sofa, 2 1/2-seater sofa, 3-seater sofa is available in bed version with electrowelded frame and polyurethane mattress of 13 cm. **STRUCTURE:** in wood and by-products, high resistant strength woven elastic belts. In the version without bed, the seat support can be with helicoidal springs (additional cost). **PADDING:** expanded polyurethane of differentiated densities and qualities, polyester fibre. On request: is possible choose the padding (additional cost). **CHARACTERISTICS:** edge with cordon rope; goose feather pillows with brush included; available with volant, fringe or visible legs (additional cost).

ВАРИАНТЫ: кресло, диван 2-х, 2 ½, 3-х местный. Диваны 2-х, 2 ½, 3-х местные могут быть укомплектованы раскладным механизмом с металлической решеткой и полиуретановым матрасом 13 см. **СТРУКТУРА:** дерево и его производные, перекрещенные эластичные ремни высокой прочности. По запросу каркас дивана может быть укомплектован спиральными пружинами (за дополнительную плату) только в версии без раскладного механизма. **НАБИВКА:** по умолчанию полиуретан средней жесткости (gomma), полистероловые волокна. По запросу можно изменить тип наполнения подушек сидения (за дополнительную плату). **ХАРАКТЕРИСТИКИ:** по умолчанию декоративная отделка «cordone»; декоративные подушки из гусиного пуха с отделкой «spazzolino»; декоративная юбка / видимые ножки / бахромчатая юбка «frangia» (за дополнительную плату).



struttura: 40PR5829 CAT. F
interno: 40PR5825 CAT. E
mazza CHANTILLY

Penna





VERSIONI: poltrona, divano 2 posti, 3 posti e pouf.
 STRUTTURA: legno e suoi derivati, cinghie elastiche incrociate ad alta resistenza. IMBOTTITURA: in poliuretano espanso a quote e qualità differenziate, fibre poliestere. Su richiesta, è possibile personalizzare l'imbottitura con eventuali costi aggiuntivi.
 CARATTERISTICHE: la finitura della struttura in legno a vista è disponibile nei colori a catalogo.

VERSIONS: armchair, 2-seater sofa and 3 seater sofa and pouf. STRUCTURE: in wood and by-products, high resistant strength woven elastic belts. PADDING: expanded polyurethane of differentiated densities and qualities, polyester fibre. On request: is possible choose the padding (additional cost). CHARACTERISTICS: wood finishing is available in different colors in the catalog.

ВАРИАНТЫ: кресло, диван 2-х, 3-х местный, пуф. СТРУКТУРА: дерево и его производные, перекрещенные эластичные ремни высокой прочности. НАБИВКА: по умолчанию полиуретан средней жесткости (gomma), полистероловые волокна. По запросу можно изменить тип наполнения подушек сидения (за дополнительную плату). ХАРАКТЕРИСТИКИ: окраска деревянного каркаса в серийных отделках.

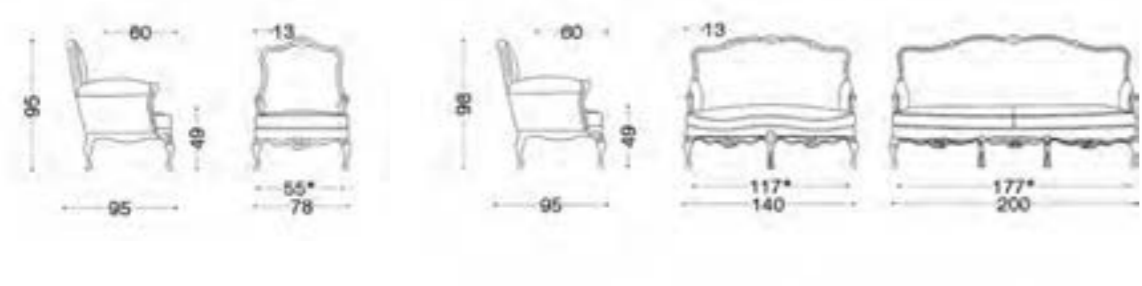

* larghezza seduta avanti



rivestimento: 40FB5847 CAT. F
 mazzo CHANTILLY
 finitura FOGLIA ORO SPAZZOLATA A MANO COL. 46



rivestimento: 40HO5497
mazza CHANTILLY
finitura WHITE E GOLD COL. 27





*“Vana è la gloria
di chi cerca la fama
solo nel succicare
delle parole.”*

Francesco Petrarca

Petrarca



Petrarca

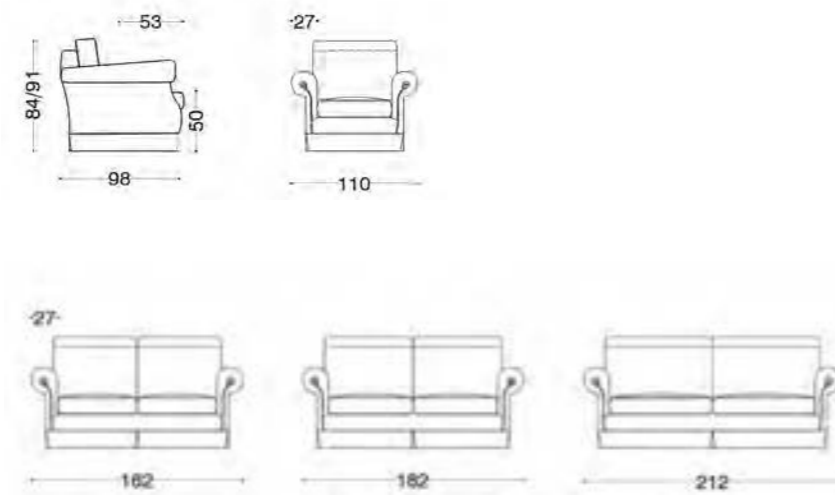

VERSIONI: poltrona, divano 2 posti, 2 posti e mezzo e 3 posti. STRUTTURA: legno e suoi derivati, cinghie elastiche incrociate ad alta resistenza. Su richiesta, il supporto della seduta può essere fornito con molle elicoidali con costo aggiuntivo. IMBOTTITURA: in poliuretano espanso a quote e qualità differenziate, fibre poliestere. Su richiesta, è possibile personalizzare l'imbottitura con eventuali costi aggiuntivi. CARATTERISTICHE: con balza e profili con bordino di serie. su richiesta e con eventuali costi aggiuntivi, disponibile con piedi a vista oppure, con frangia e cuscini rifiniti con cordone oppure con frisé.

VERSIONS: armchair, 2-seater sofa, 2 ½ seater sofa and 3 seater sofa. STRUCTURE: in wood and by-products, high resistant strength woven elastic belts. On request, the seat support can be with helicoidal springs (additional cost). PADDING: expanded polyurethane of differentiated densities and qualities, polyester fibre. On request: is possible choose the padding (additional cost). CHARACTERISTICS: volant and edge with border included; available visible legs or fringe (additional cost).

ВАРИАНТЫ: кресло, диван 2-х, 2 ½, 3-х местный. СТРУКТУРА: дерево и его производные, перекрещенные эластичные ремни высокой прочности. По запросу каркас дивана может быть укомплектован спиральными пружинами (за дополнительную плату). НАБИВКА: по умолчанию полиуретан средней жесткости (gomma), полистероловые волокна. По запросу можно изменить тип наполнения подушек сидения (за дополнительную плату). ХАРАКТЕРИСТИКИ: по умолчанию декоративная юбка; отделка «bordino». По запросу видимые ножки или бахромчатая юбка «frangia» (за дополнительную плату); декоративные подушки в отделке «cordone» или «frise» (за дополнительную плату).



struttura: 40CK5907 CAT. D
 interno: 40CK5905 CAT. G
 braccio: 40CK5905 CAT. G
 mazza CLARKE



Complementi

*“Il mare non ha paese
nemmeno lui, ed è di tutti
quelli che stanno ad ascoltare,
di qua e di là dove nasce
e muore il sole.”*

Giovanni Verga



ARTB35 cuscino 50 x 50 con passamaneria ART1015



ARTB38 cuscino 50 x 50 con passamaneria ART1121



ARTB40 cuscino 50 x 50 con ciondoli agli angoli ART1205



ARTB42 cuscino 40 x 40 con passamaneria ART1406



ART029 cuscino 40 x 40 con bordino



ART044 cuscino diametro 47 arricciato con frisè



ART046 cuscino 60 x 60 con spazzolino



ART048 cuscino 45 x 45 con frisè



ARTA36 cuscino 55 x 55 con fiocchettate



ARTA37 copribracciolo con frisè e fiocchi



ARTB05 cuscino 60 x 60 con cordone



ART053 cuscino 50 x 50 con bordino



ART058 cuscino 50 x 50 con spazzolino



ART102 cuscino 45 x 45 con bordino



ARTA34 cuscino 50 x 50 con frisè e spilla



ARTB36 cuscino 35 x 60 con cordone



ARTB37 cuscino 50 x 50 con frisè



ARTB39 cuscino 45 x 45 con passamaneria ART1010



ARTB41 cuscino 50 x 50 con cordone

Cuscini





ARTB43 cuscino 30 x 60 con piumette



ARTB44 cuscino 30 x 60 con coccarde



ARTB45 cuscino 45 x 45 con passamaneria ART FRANGIA SFILATA



ARTB46 cuscino 45 x 45 con passamaneria ART1016



ARTB47 cuscino 45 x 45 con passamaneria ART1013



ARTB48 cuscino 30 x 55 con passamaneria ART1015



ARTB49 copribracciolo con ART1012 e fiocchi



ARTA76 40 x 65 con bordino



FRANGIA MADERA col. 53
colori disponibili ecru 1, 3, 12, 53, 57, 67



FRANGIA ODEON col. 53
colori disponibili ecru 1, 3, 53, 64, 67



FRANGIA INCROCIATA col. 53
disponibile in tutti i colori



ROSETTA CON FIOCCO col. 53
disponibile in tutti i colori



BORDO ANELLATO col. 53
Colori disponibili 1, 3, 10, 12, 18, 51, 53, 64, 67, 117, 119



FIOCCHETTATA A MANO col. 53
Colori disponibili 1, 3, 10, 12, 53, 64, 67



SPAZZOLINO col. 53
disponibile in tutti i colori



FRISE' col. 53
disponibile in tutti i colori



FRANGIA SFILATA 900 cm 20
bordo ART0217 cucito
disponibile in vari colori



Cuscini

Frangie, cordoni e frise



ART 1401 col. 1, 2, 3, 4, 5, 6, 7, 8



ART 1402 col. 1, 2, 3, 4, 5, 6, 7, 8



ART 1403 col. 1, 2, 3, 4, 5, 6, 7, 8



ART 1404 col. 1, 2, 3, 4, 5, 6, 7, 8



ART 1407 col. 1, 2, 3, 4, 5, 6, 7, 8



ART 1417 col. 1, 2, 3, 4, 5, 6, 7, 8



ART 1418 col. 1, 2, 3, 4, 5, 6, 7, 8



ART 1406 col. 8



ART 1406 col. 4



ART 1406 col. 1



ART 1406 col. 5



ART 1406 col. 2



ART 1406 col. 6



ART 1406 col. 3



ART 1406 col. 7

Rosa dei Venti

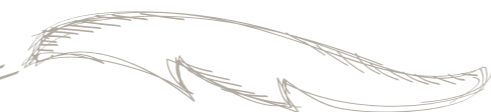



ART 1010 col. 1



ART 1011 col. 1



ART 1016 col. 1



ART 1010 col. 3



ART 1011 col. 3



ART 1016 col. 3



ART 1012 col. 1



ART 1015 col. 1

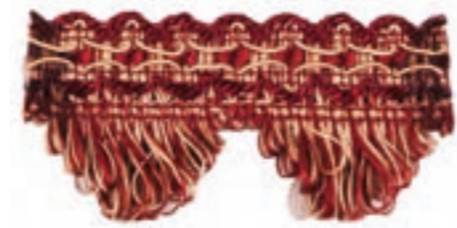

ART 1012 col. 3



ART 1015 col. 3



ART 1013 col. 1



ART 1014 col. 1



ART 1013 col. 3



ART 1014 col. 3



ART 1010 col. 2



ART 1011 col. 2



ART 1016 col. 2



ART 1010 col. 4



ART 1011 col. 4



ART 1016 col. 4



ART 1012 col. 2



ART 1015 col. 1



ART 1012 col. 4



ART 1015 col. 4



ART 1013 col. 2



ART 1014 col. 2



ART 1013 col. 4



ART 1014 col. 4

Aida

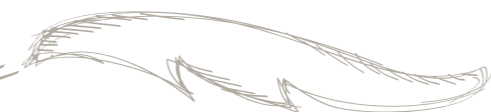



ART 1010 col. 5



ART 1011 col. 5



ART 1016 col. 5



ART 1116 col. 1



ART 1117 col. 1



ART 1118 col. 1



ART 1119 col. 1



ART 1120 col. 1



ART 1121 col. 1



ART 1122 col. 1



ART 1012 col. 5



ART 1015 col. 5



ART 1013 col. 5



ART 1014 col. 5



ART 1010 col. 6



ART 1011 col. 6



ART 1016 col. 6



ART 1116 col. 2



ART 1117 col. 2



ART 1118 col. 2



ART 1119 col. 2



ART 1120 col. 2



ART 1121 col. 2



ART 1122 col. 2



ART 1012 col. 6



ART 1015 col. 6



ART 1013 col. 6



ART 1014 col. 6



ART 1116 col. 3



ART 1117 col. 3



ART 1118 col. 3



ART 1119 col. 3



ART 1120 col. 3



ART 1121 col. 3



ART 1122 col. 3



ART 1116 col. 5



ART 1117 col. 5



ART 1118 col. 5



ART 1119 col. 5



ART 1120 col. 5



ART 1121 col. 5



ART 1122 col. 5



ART 1116 col. 4



ART 1117 col. 4



ART 1118 col. 4



ART 1119 col. 4



ART 1120 col. 4



ART 1121 col. 4



ART 1122 col. 4



ART 1116 col. 6



ART 1117 col. 6



ART 1118 col. 6



ART 1119 col. 6



ART 1120 col. 6



ART 1121 col. 6



ART 1122 col. 6



ART 1200 col. 1



ART 1201 col. 1



ART 1202 col. 1



ART 1203 col. 1



ART 1204 col. 1



ART 1205 col. 1



ART 1200 col. 3



ART 1201 col. 3



ART 1202 col. 3



ART 1203 col. 3



ART 1204 col. 3



ART 1205 col. 3



ART 1200 col. 2



ART 1201 col. 2



ART 1202 col. 2



ART 1203 col. 2



ART 1204 col. 2



ART 1205 col. 2



ART 1200 col. 4



ART 1201 col. 4



ART 1202 col. 4



ART 1203 col. 4



ART 1204 col. 4



ART 1205 col. 4



ART 1200 col. 5



ART 1201 col. 5



ART 1202 col. 5



ART 1203 col. 5



ART 1204 col. 5



ART 1205 col. 5



ART 1200 col. 6



ART 1201 col. 6



ART 1202 col. 6



ART 1203 col. 6



ART 1204 col. 6



ART 1205 col. 6



Calde Atmosfere

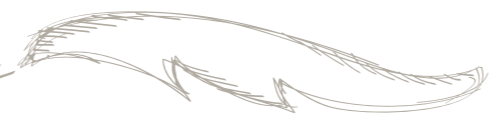



Col. 21 noce medio

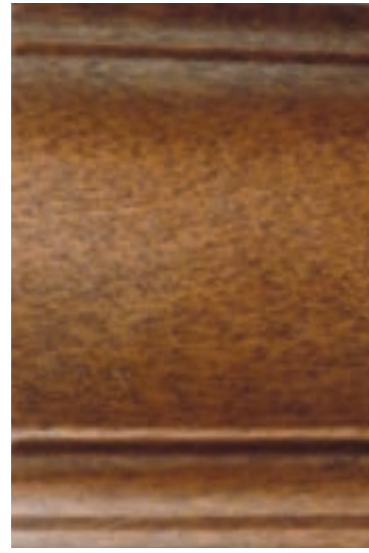

Col. 22 noce chiaro

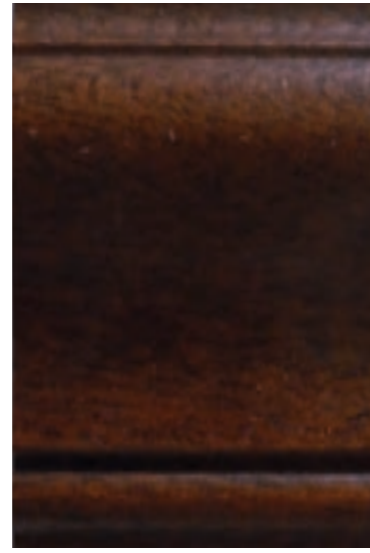

Col. 23 noce scuro



Col. 24 foglia argento

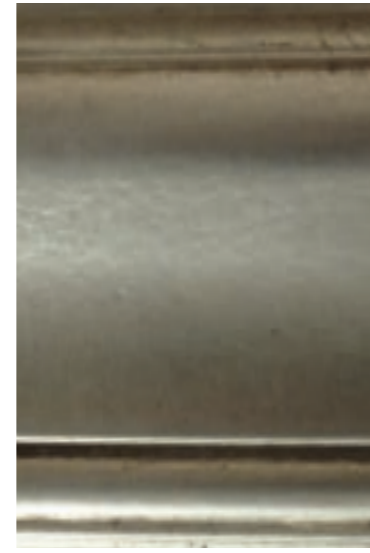

Col. 25 foglia old silver



Col. 39 cenere



Col. 40 sabbia



Col. 41 radica scuro



Col. 42 cerusè seppia



Col. 43 foglia oro patinato bianco



Col. 26 foglia oro



Col. 27 white e gold



Col. 28 bianco



Col. 29 bianco antico



Col. 30 scrape white



Col. 44 bianco argento



Col. 45 foglia argento spazzolata a mano

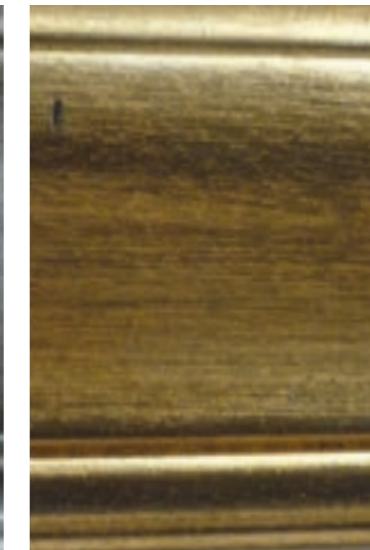

Col. 46 foglia oro spazzolata a mano

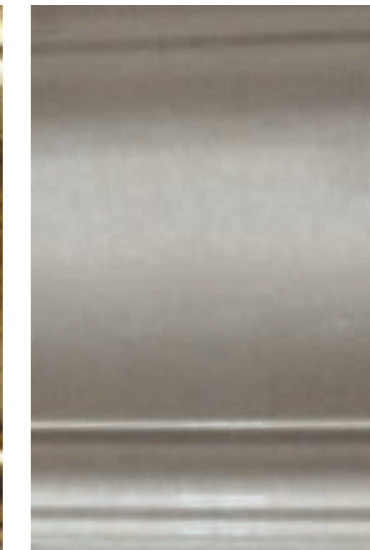

Col. 47 crema

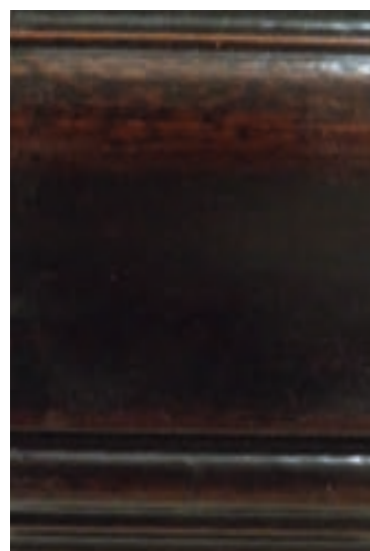

Col. 34 moka

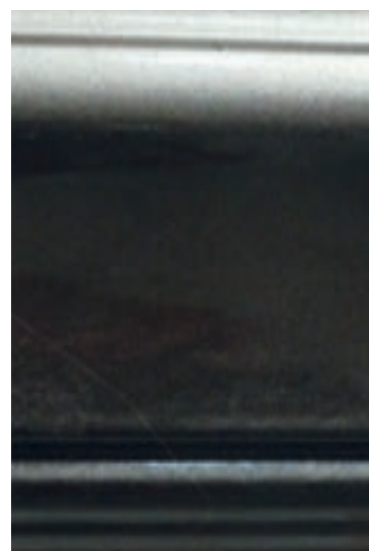

Col. 35 grigio fiume

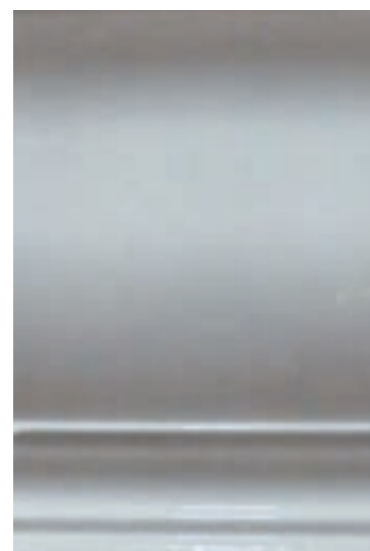

Col. 36 bianco lucido

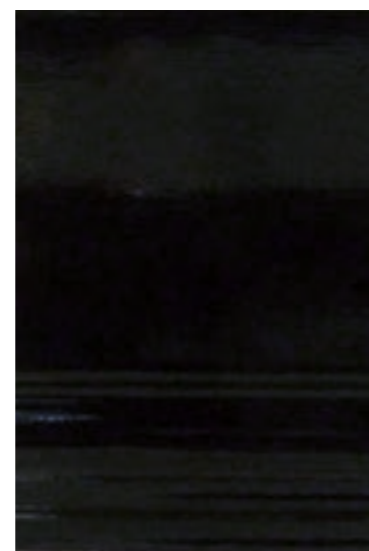

Col. 37 nero lucido

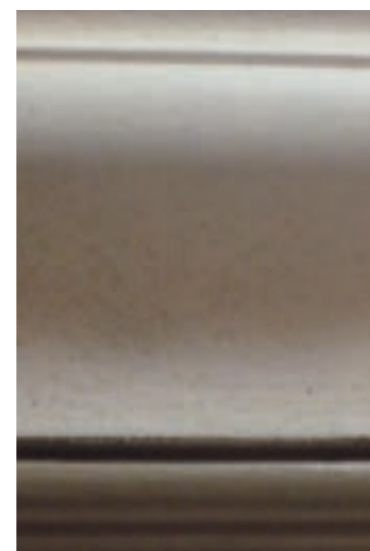

Col. 38 crema tortora

Finiture



IMBOTTITURA CUSCINI SEDUTA



CUSCINO IN POLIURETANO 35RS **STANDARD**



CUSCINO IN POLIURETANO **WATERLILY** (OPZIONE)

Particolarmente confortevole ed indeformabile ha nelle sue caratteristiche tecniche materie prime ecologiche a base di acqua. Seduta esclusiva e brevettata studiata dal nostro ufficio tecnico a sostegno inferiore in densità 35 che dona più stabilità alla seduta. E' possibile utilizzarlo su richiesta, su tutte le sedute dei modelli con modesto costo aggiuntivo.



CUSCINO IN PIUMA D'OCA **PIUMEX PROVENCE** (OPZIONE)

Imbottitura cuscino con strato superiore in piuma con tela spigata 100% cotone suddivisa in zone a pesi differenziati e base inferiore in poliuretano speciale. Questa soluzione, studiata e mixata dal nostro ufficio tecnico, permette di ottenere il comfort della piuma e un' adeguata stabilità della seduta. E' possibile utilizzarlo su tutti i modelli con lieve costo aggiuntivo.



CUSCINO IN **PIUMA D'OCA DOPPIO STRATO** (OPZIONE)

Imbottitura cuscini piuma con tela spigata 100% cotone suddivisa in zone a pesi differenziati. Interno in piuma d'oca, con uno strato centrale di waterlily. Sistema esclusivo studiato dal nostro ufficio tecnico che permette di avere il massimo comfort della piuma, lasciando quasi invariata l'estetica del cuscino che grazie al waterlily ritorna perfettamente intatto. E' possibile utilizzarlo su tutti i modelli con moderato costo aggiuntivo.



CUSCINO IN POLIURETANO 50 **VISCOELASTICO MEMORY** (OPZIONE)

Garantito nel tempo, molto confortevole ha nelle sue caratteristiche una seduta soft ed ergonomica che assume qualunque forma del corpo rendendo la seduta molto gradevole. La stessa è dotata di una particolare memoria che permette di riassumere la posizione iniziale; ha un sostegno inferiore che dona più stabilità alla seduta. E' possibile utilizzarlo su richiesta, su tutte le sedute dei modelli con lieve costo aggiuntivo.

